

SONY®

Television Téléviseur

Reference Guide

US

Manuel de référence

FR

Sony Customer Support

U.S.A.:

<http://www.sony.com/tvsupport>

Canada:

<http://www.sony.ca/support>

United States Canada
1.800.222.SONY 1.877.899.SONY

Please Do Not Return the Product to
the Store

Service à la clientèle Sony

Canada :

<http://support.sony.ca/fr>

États-Unis :

<http://www.sony.com/tvsupport>

Canada États-Unis
1.877.899.SONY 1.800.222.SONY

Ne retournez pas le produit au magasin

BRAVIA

KDL-48W700C / 40W700C

Table of Contents

| | |
|---|----|
| IMPORTANT NOTICE | 2 |
| Safety information | 3 |
| Precautions | 5 |
| Parts and Controls | 7 |
| Controls and Indicators | 7 |
| Inputs and Outputs | 8 |
| Using the Remote Control | 9 |
| Remote Control Parts Description | 9 |
| Connecting the TV | 11 |
| Showing a Set Top Box with HDMI connection | 11 |
| Showing a Set Top Box with COMPONENT connection | 12 |
| Cable System or VHF/UHF Antenna System | 12 |
| Connecting MHL Device | 13 |
| Showing HD BRAVIA® Sync™ Basic Connection | 14 |
| Showing HD Basic Connection with Home Theater System | 15 |
| Showing PC Connection with SD VCR/DVD | 16 |
| Installing the TV to the Wall | 17 |
| Detaching the Table-Top Stand from the TV | 18 |
| Installing the TV against a wall or enclosed area | 19 |
| Troubleshooting | 20 |
| Troubles and Solutions | 20 |
| Specifications | 21 |

Introduction

Thank you for choosing this Sony product. Before operating the TV, please read this manual thoroughly and retain it for future reference.

Note

- Images and illustrations used in Startup Guide and this manual are for reference only and may differ from actual product appearance.

The 48 class has a 47.6 inch viewable image size (measured diagonally).

Location of the identification label

Labels for the TV Model No. and Power Supply rating are located on the rear of the TV. Labels for the AC adapter Model No. and Serial No. are located on the bottom of the AC adapter.

IMPORTANT NOTICE

Owner's Record

The model and serial numbers are located at the side and rear of the TV. Record these numbers in the spaces provided below. Refer to them whenever you call upon your Sony dealer regarding this TV.

Model Name _____

Serial No. _____

CAUTION

To prevent electric shock and blade exposure, do not use this AC plug with an extension cord, receptacle or other outlet unless the blades can be fully inserted.

- Operate the TV only on DC 19.5 V (with AC adapter)



Your BRAVIA TV is ENERGY STAR® qualified in the default mode. It meets strict energy efficiency guidelines set by the U.S. Environmental Protection Agency and Department of Energy. ENERGY STAR is a joint program of these government agencies, designed to promote energy

efficient products and practices.

Changes to certain features, settings, and functionalities (when available) of this TV (i.e. Picture/Sound, Light Sensor, Power Savings, Picture Scene/Mode, Auto Display, Shop Front Display Settings) can increase or change the power consumption.

The "Auto" and "General" picture scenes are default settings optimized for the input signal selected. Your BRAVIA TV is tested in these settings for ENERGY STAR qualification.

Depending upon such changed settings, the power consumption may exceed the limits required for the ENERGY STAR qualification in the default mode.

Safety information

Declaration of Conformity

Trade Name: SONY
Model: KDL-48W700C/KDL-40W700C
Responsible Party: Sony Electronics Inc.
Address: 16530 Via Esprillo,
San Diego, CA 92127 U.S.A.
Telephone Number: 858-942-2230

This device complies with part 15 of the FCC rules. Operation is subject to the following two conditions:
(1) This device may not cause harmful interference, and
(2) this device must accept any interference received, including interference that may cause undesired operation.

FCC Related Information

This equipment has been tested and found to comply with the limits for a Class B digital device, pursuant to Part 15 of the FCC Rules. These limits are designed to provide reasonable protection against harmful interference in a residential installation. This equipment generates, uses and can radiate radio frequency energy and, if not installed and used in accordance with the instructions, may cause harmful interference to radio communications. However, there is no guarantee that interference will not occur in a particular installation. If this equipment does cause harmful interference to radio or television reception, which can be determined by turning the equipment off and on, the user is encouraged to try to correct the interference by one or more of the following measures:

- Reorient or relocate the receiving antenna.
- Increase the separation between the equipment and receiver.
- Connect the equipment into an outlet on a circuit different from that to which the receiver is connected.
- Consult the dealer or an experienced radio/TV technician for help.

Pursuant to FCC regulations, you are cautioned that any changes or modifications not expressly approved in this manual could void your authority to operate this equipment.

Safety and Regulatory

This device complies with Industry Canada licence-exempt RSS standard(s). Operation is subject to the following two conditions: (1) this device may not cause interference, and (2) this device must accept any interference, including interference that may cause undesired operation of the device.

To prevent radio interference to the licensed service, this device is intended to be operated indoors and away from windows to provide maximum shielding. Equipment (or its transmit antenna) that is installed outdoors is subject to licensing.

Only use Wireless LAN indoors when using it with IEEE 802.11a (5 GHz).

This equipment complies with FCC/IC radiation exposure limits set forth for uncontrolled equipment and meets the FCC radio frequency (RF) Exposure Guidelines in Supplement C to OET65 and RSS-102 of the IC radio frequency (RF) Exposure rules. This equipment has very low levels of RF energy that it deemed to comply without maximum permissive exposure evaluation (MPE). But it is desirable that it should be installed and operated with at least 20 cm and more between the radiator and person's body (excluding extremities: hands, wrists, feet and ankles).

This device and its antenna(s) must not be co-located or operating with any other antenna or transmitter except Grant condition.

Note

This television includes a QAM demodulator which should allow you to receive unscrambled digital cable television programming via subscription service to a cable service provider. Availability of digital cable television programming in your area depends on the type of programming and signal provided by your cable service provider.

NOTE ON AC ADAPTER

Warning

To reduce the risk of fire or electric shock, do not expose this apparatus to rain or moisture.
To prevent fire or shock hazard, do not place objects filled with liquids, such as vases, on the apparatus.
Do not install this equipment in a confined space, such as a bookshelf or similar unit.

- Please ensure that the AC power outlet is installed near the equipment and shall be easily accessible.
- Be sure to use the supplied AC adapter and AC power cord. Otherwise it may cause a malfunction.
- Connect the AC adapter to an easily accessible AC power outlet.
- Do not coil the AC power cord around the AC adapter. The core wire may be cut and/or it may cause a malfunction of the TV.



- Do not touch the AC adapter with wet hands.
- If you notice an abnormality in the AC adapter, disconnect it from the AC power outlet immediately.
- The set is not disconnected from the AC source as long as it is connected to the AC power outlet, even if the set itself has been turned off.
- As the AC adapter will become warm when it is used for a long time, you may feel hot when touching it by hand.

Before setting up your TV

Some TV models are packaged with a detached Table-Top Stand so you can mount your TV to a wall right away. See page 17 (Installing the TV to the Wall) if you want to mount the TV to a wall.

If you are not mounting the TV to a wall, you will need to attach the Table-Top Stand. You will need a Phillips screwdriver (not supplied) and the supplied screws to complete the task. Look for the supplied Startup Guide. Be sure to consider the following while setting up your TV:

- Disconnect all cables when carrying the TV.
- Carry the TV with the adequate number of people; larger size TVs require two or more people.
- Correct hand placement while carrying the TV is very important for safety and to avoid damage.

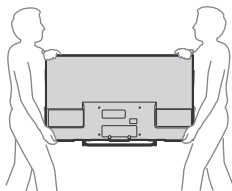

- Ensure your TV has adequate ventilation, see page 19.
- For best picture quality, do not expose the screen to direct illumination or sunlight.
- Avoid installing the TV in a room with reflective wall and floor materials.
- Avoid moving the TV from a cold area to a warm area. Sudden room temperature changes may cause moisture condensation. This may cause the TV to show poor picture and/or poor color. Should this occur, allow moisture to evaporate completely before powering the TV on.

Securing the TV



Sony strongly recommends taking measures to prevent the TV from toppling over. Unsecured TVs may topple and result in property damage, serious bodily injury or even death.

Preventing the TV from Toppling

- Secure the TV to a wall and/or Stand.
- Do not allow children to play or climb on furniture and TV sets.
- Avoid placing or hanging items on the TV.
- Never install the TV on:
 - slippery, unstable and/or uneven surfaces.
 - furniture that can easily be used as steps, such as a chest of drawers.
- Install the TV where it cannot be pulled, pushed, or knocked over.
- Route all AC power cords and connecting cables so that they are not accessible to curious children.

Recommended Measures to Secure the TV

Consider the following measures when securing your TV to a Stand (not supplied).

1 Secure the Stand for the TV.

Make sure the Stand can adequately support the weight of the TV. Use two angle braces (not supplied) to secure the Stand. For each angle brace use the appropriate hardware to:

- Attach one side of the angle brace to the wall stud.
- Attach the other side to the Stand.

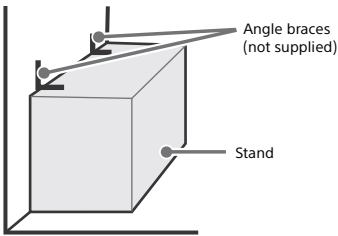

2 Secure the TV to the Stand.

Use the optional hardware listed as follows (not supplied):

- M6 machine screw (screwed into the TV's rear cover)
- A screw or similar (attach it to the Stand)
- Rope or chain (strong enough to support the weight of the TV). Make sure that there is no excess slack in the rope or chain.

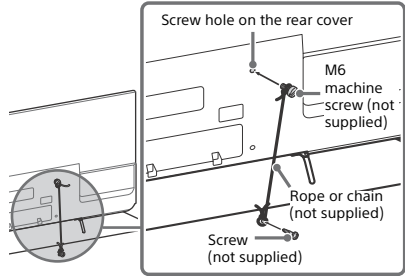

The length of the M6 machine screw differs depending on the rope or chain diameter. Please see below illustration.

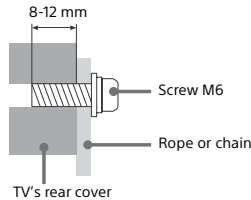

- 3 Anchor the TV to the wall by using a bolt, wall anchor and chain (or rope).

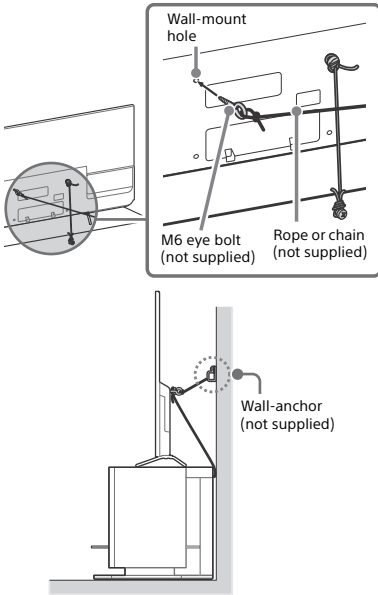

Please see below illustration for M6 eye bolt length.

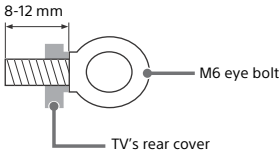

Note

- Your TV is shipped with screws attached to the rear of the TV depending on the TV model. (They are fastened in the screw holes for wall mounting.) Be sure to remove the upper two screws prior to anchoring the TV to a wall.
- Securing the TV to the Stand without securing the TV and the Stand to the wall provides minimum protection against the TV toppling over. For further protection, be sure to follow the three measures recommended.

Precautions

How to care for your BRAVIA TV

Safety is very important. Please read and follow the safety documentation (Safety Booklet) separately provided.

Unplug the TV and other connected equipment from the wall outlet before you begin cleaning your TV.

- Wipe the LCD screen gently with a soft cloth.
- Stubborn stains may be removed with a cloth slightly moistened with a solution of mild soap and warm water.
- If using a chemically pretreated cloth, please follow the instruction provided on the package.
- Never spray water or detergent directly on the TV set. It may drip to the bottom of the screen or exterior parts and enter the TV set, and may cause damage to the TV set.
- Never use strong solvents such as a thinner, alcohol or benzine for cleaning.
- Do not plug in the TV into the wall outlet until the moisture from cleaning has evaporated.



The TV should also be placed on a stable surface to prevent it from toppling over (see page 4). If you have young children or pets at home, check regularly to ensure the TV is securely fastened.

The BRAVIA® Full HDTV Experience

Thank you for choosing Sony! Your new BRAVIA® TV opens the door to the "Full HDTV Experience." This document will help you get the most out of your TV. Please take a moment to register your TV at:
U.S.A.: <http://productregistration.sony.com>
Canada: <http://www.sony.ca/registration>

Four Steps to a Full HD Experience

Set, Source, Sound, and Setup.

1 Set

Now that you have made the best selection in LED backlit LCD TV technology, be sure to remove all accessory contents from the packaging before setting up your TV.

2 Source

To experience the stunning detail of your BRAVIA TV, you need access to HD programming.

- Upgrade your signal or content source to high-definition (HD) by contacting your HD service provider.

- Receive over-the-air HD broadcasts with an HD-quality antenna connected directly to the back of your TV. Visit <http://www.antennaweb.org> for more information on antenna selection and setup.
- Discover the wealth of entertainment now available on super-high resolution Blu-ray Disc™ player and other Sony HD equipment.

3 Sound

Complete the high-definition experience with a BRAVIA Sync™ surround sound system or A/V receiver from Sony.

4 Setup

Install your TV and connect your sources. See page 11 for sample connection diagrams. To help assure the highest quality for your HD experience, use Sony HDMI (High-Definition Multimedia Interface) cables.





To learn more about HDTV, visit:

U.S.A.: <http://www.sony.com/HDTV>

Canada: <http://www.sony.ca/hdtv>

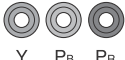
This TV displays all video input signals in a resolution of 1,920 dots × 1,080 lines.

The following chart shows the high-definition (HD) and standard-definition (SD) video formats supported by your BRAVIA TV inputs.

| | INPUT | VIDEO | AUDIO | SUPPORTED FORMATS | | | | | | | |
|----|-----------|---|--|-------------------|---------------------|-------|-------------|--------------------|------|------|------------------|
| | | | | 1080/24p/30p | 1080p ⁺¹ | 1080i | 720/24p/30p | 720p ⁺¹ | 480p | 480i | PC ⁺² |
| HD | HDMI |  | | ✓ | ✓ | ✓ | ✓ | ✓ | ✓ | ✓ | ✓ |
| | COMPONENT |  Y Pb Pr |  Audio L/R | | ✓ | ✓ | | ✓ | ✓ | ✓ | |
| SD | VIDEO |  Composite video connection |  Audio L/R | | | | | | | ✓ | |

⁺¹ For details of supported formats, refer to the "Specifications" in this manual.

⁺² For supported PC formats refer to the i-Manual.

Parts and Controls

Controls and Indicators

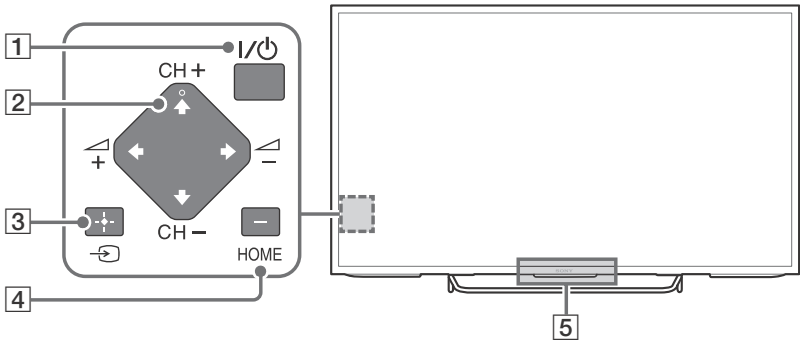

1 I/⏻ (Power)

2 CH +/- (Channel)
▲ +/- (Volume)

3 ↵ (Input select)/⏏ (Select/Confirm)

Display and select the input source. (In the Home Menu, this button works as ⏏ (Select/Confirm).)

4 HOME

Display TV Home Menu (In Home Menu, [2] buttons works as ▲/▼/◀/▶.)

5 Remote Control sensor*/Light sensor*/ Illumination LED

The Illumination LED lights up or blinks according to the status of the TV.

- White
When turning on the TV/picture off mode/software update, etc.
- Cyan
When connecting with a mobile device wirelessly.
- Amber
Timer is set.

* Do not place anything near the sensor.

Inputs and Outputs

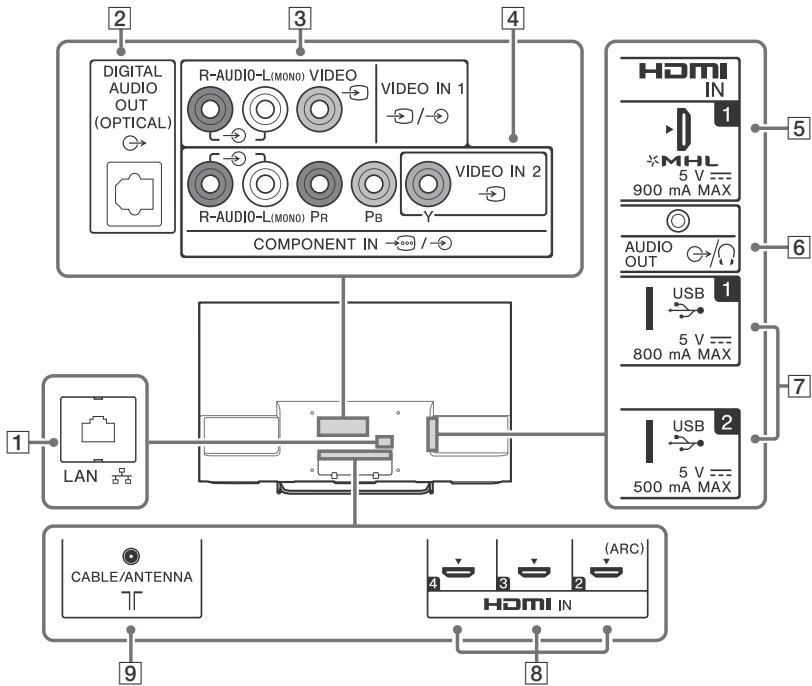

1 LAN

2 DIGITAL AUDIO OUT (OPTICAL)

3 VIDEO IN 1
For a composite connection.

4 VIDEO IN 2
COMPONENT IN

- For a composite connection: Use VIDEO IN 2, and (L/R) or COMPONENT IN.
- For a component connection: Use Y, Pb, Pr, and (L/R).

5 HDMI IN 1/MHL
You can connect your MHL (Mobile High-definition Link) device using an HD quality MHL cable.

6 AUDIO OUT
To listen to the TV's sound through the connected equipment, press **HOME**. Select [Settings] → [Sound] → [Headphone/Audio Out] and then select the desired item.

7 USB 1/2
Connecting a large USB device may interfere with other connected devices beside it.

8 HDMI IN 2/3/4
If connecting a digital audio system that is compatible with Audio Return Channel (ARC) technology, use HDMI IN 2. If not, an additional connection with DIGITAL AUDIO OUT (OPTICAL) is necessary.

9 CABLE/ANTENNA
Connect to your cable or antenna (aerial).

* When connecting mono equipment, connect to the L (MONO) audio jack.

Using the Remote Control

Remote Control Parts Description

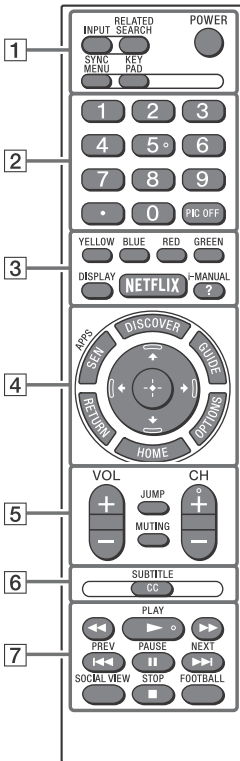

1 INPUT

Display and select the input source.

RELATED SEARCH

When the TV is connected to the internet. Search for related content while watching various content on the TV*¹.

POWER

Turn on or turn off the TV (standby mode).

SYNC MENU

Display the BRAVIA Sync Menu.

KEY PAD

Open the Screen Key Pad at the top of the TV screen.

2 Number buttons



Use with the number buttons to select digital channels.

PIC OFF

Turn the picture off, while sound remains on.

3 Color buttons

Execute correspondent function at that time.

DISPLAY

Display information.

NETFLIX

Access the "NETFLIX" online service.

?/i-MANUAL

Display the on-screen instruction manual.

4 SEN/APPS

Open the Apps category of the Home Menu.

DISCOVER

Bring up Discover to search for content.

GUIDE*²

Display the digital program guide.

RETURN

Return to previous screen.

OPTIONS

Display a list of contextual functions.

HOME

Display the TV Home Menu.

▲/▼/◀/▶/⊕ (Item select/Enter)

5 VOL +/-

Adjust the volume.

JUMP

Jump back and forth between two channels or inputs. The TV alternates between the current channel or input and the last channel or input that was selected.

MUTING

Mute the sound. Press again to restore the sound.

CH +/-

Select the channel.

6 CC/SUBTITLE

Turn captions/subtitles on or off (when the feature is available).

7 ◀◀/▶▶ PLAY/▶▶▶/◀◀◀ PREV/ ⏸ PAUSE/▶▶▶▶ NEXT/■ STOP

Operate media contents on TV and connected BRAVIA Sync-compatible device.

SOCIAL VIEW

Enjoy watching TV with friends far and near, using social network services.

FOOTBALL

Turn Live Football Mode on or off (when the feature is available).

*1 What you can search depends on your region/country or circumstances.

*2 The location, availability and function of remote control button may vary depending on your country/region/TV model.

Guidelines For Remote Control

- Point your remote control directly at the IR sensor located on your TV.
- Make sure that no objects are blocking the path between the remote control and the IR sensor on your TV.

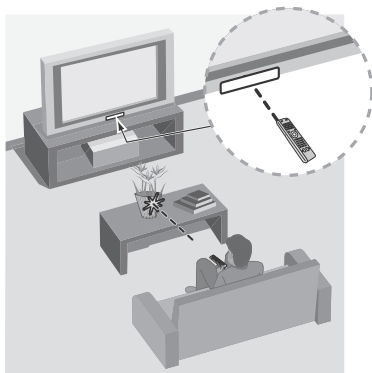

- Fluorescent lamps can interfere with your remote control; try turning off the fluorescent lamps.
- If you are having problems with the remote control, reinsert or replace your batteries and make sure that they are correctly inserted.

Connecting the TV

For more information on connections, refer to the i-Manual.

Note

- Use an antenna cable connector no greater than 14 mm thick.
- When connecting the cable to the Cable/ Antenna, input finger tighten only, over tightening the connection can damage the TV.
- Use an HDMI cable connector within 12 mm (thickness) × 21 mm (width).

Recommendation for an F type plug

Projection of the inner wire from the connection part must be less than 1.5 mm.

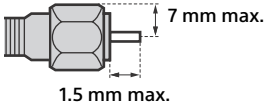

(Reference drawing for an F type plug)

Showing a Set Top Box with HDMI connection

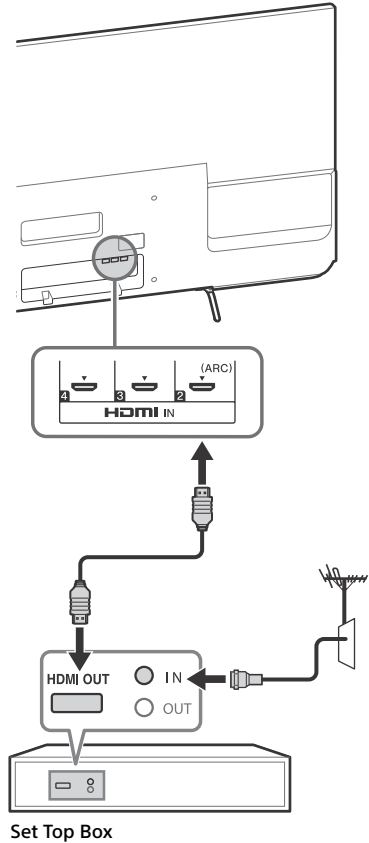

US

Showing a Set Top Box with COMPONENT connection

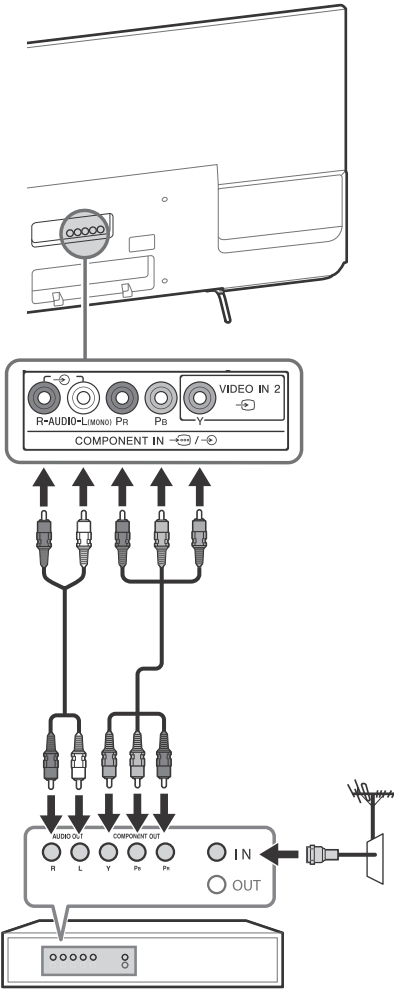

Set Top Box

Cable System or VHF/UHF Antenna System

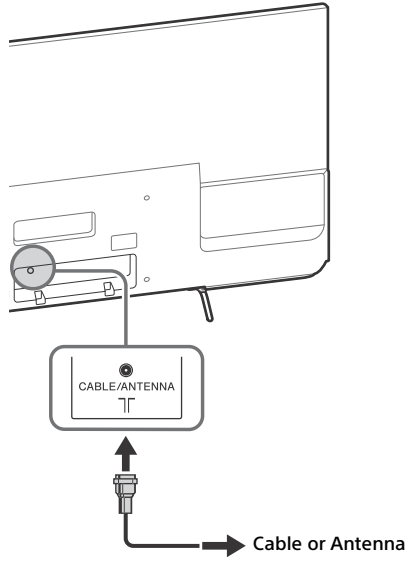

Connecting MHL Device

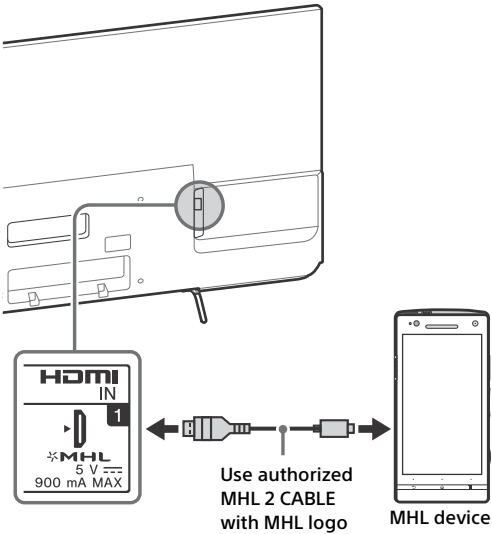

US

The TV simultaneously charges the MHL-compatible connected device while playing photo/music/video files. You can use the TV remote control to control the connected MHL-compatible device.

Note

- If [Auto Input Change (MHL)] is set to [On], the TV automatically switches to HDMI IN 1/MHL from other input when MHL-compatible device is connected to HDMI IN 1/MHL jack. The availability of [Auto Input Change (MHL)] depends on whether the MHL-compatible device can support this feature.
- If [Charge MHL during Power Off] is set to [On], you can continue charging the MHL-compatible device even when the TV is in standby mode.

Showing HD BRAVIA® Sync™ Basic Connection

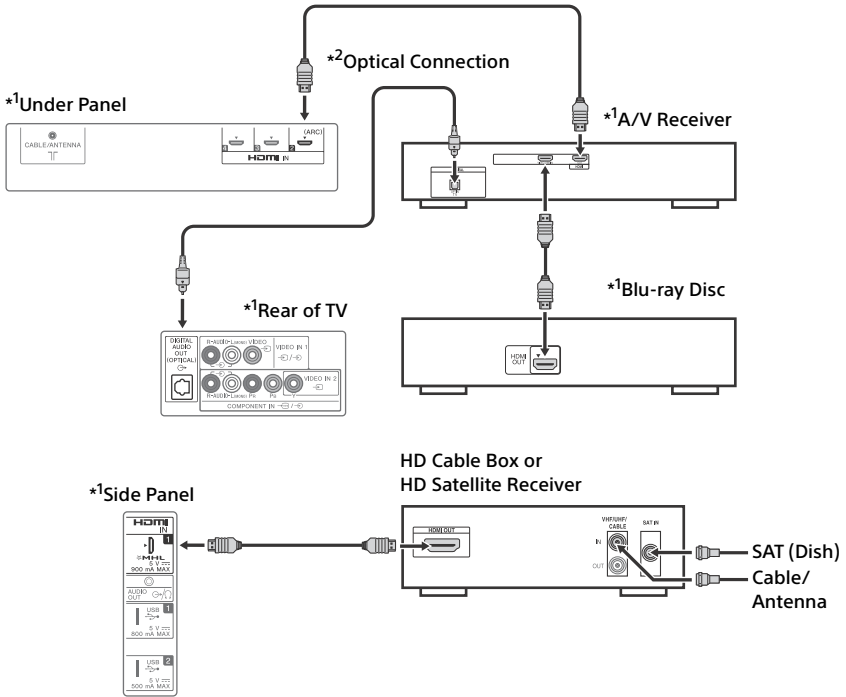

*1 Signifies a BRAVIA Sync capable device.

*2 The optical connection is only needed for A/V receivers that do not support ARC (Audio Return Channel).

Set the speaker settings to audio out, press **HOME**, then select [Settings] → [Sound] → [Speakers] → [Audio System].

Set the HDMI CEC settings on the TV and AV receiver to allow for system audio control for ARC connections.

Showing HD Basic Connection with Home Theater System

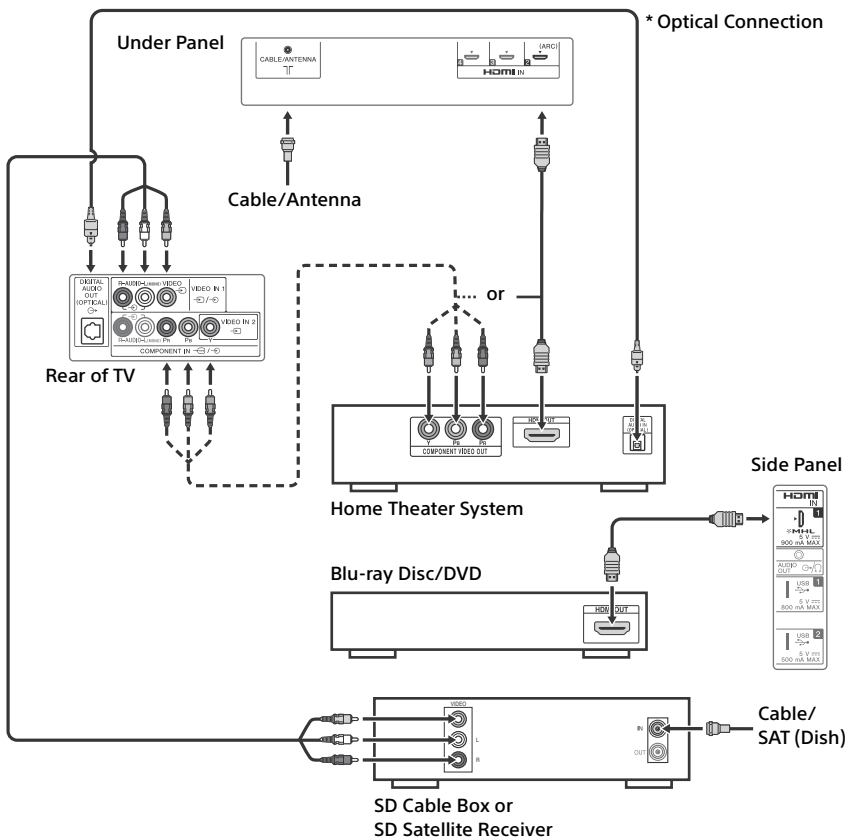

* The optical connection is only needed for home theater system that do not support ARC (Audio Return Channel) when connecting with HDMI. Set the speaker settings to audio out, press **HOME**, then select **[Settings]** → **[Sound]** → **[Speakers]** → **[Audio System]**. Set the HDMI CEC settings on the TV and AV receiver to allow for system audio control for ARC connections.

Showing PC Connection with SD VCR/DVD

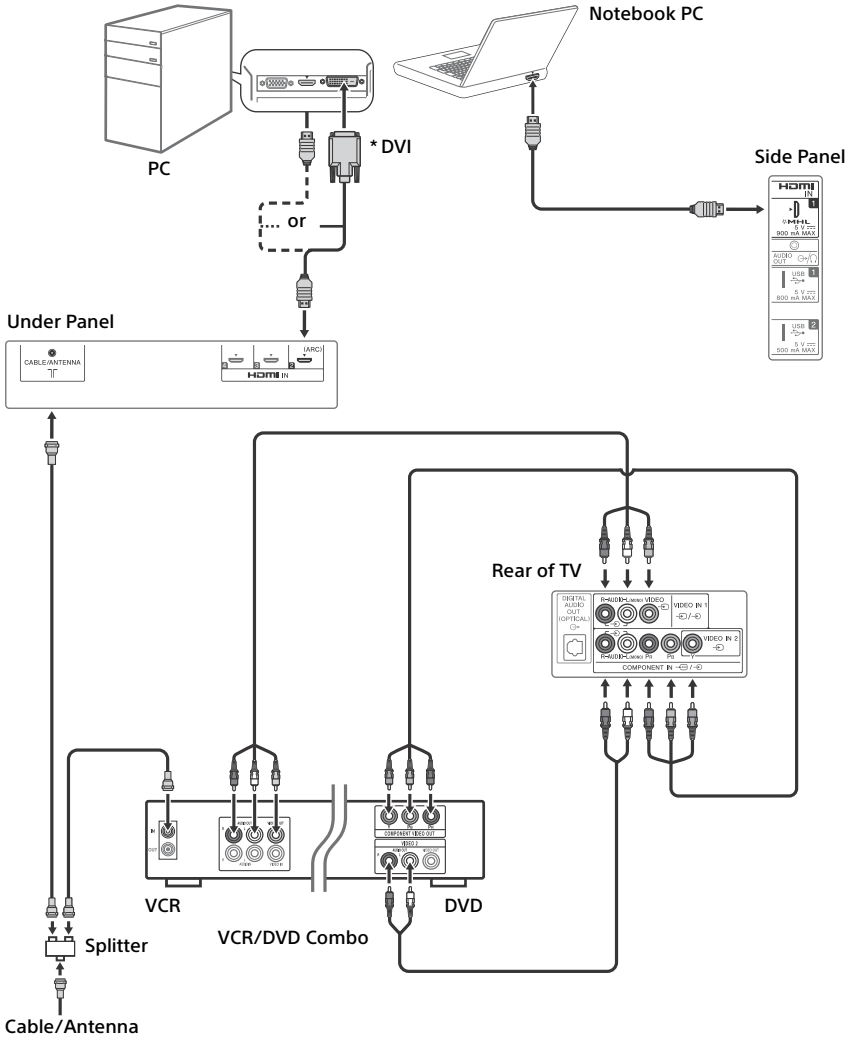

* DVI does not support audio signals. Connect the audio output of the PC to the PC speakers or an A/V receiver to listen to sound from the PC.

Installing the TV to the Wall

This TV's instruction manual only shows the steps on preparing the installation of the TV before installing to the wall.

Your TV can be mounted on a wall using a Wall-Mount Bracket (not supplied) out of the box as packaged. If the Table-Top Stand is attached to the TV, the TV may require detaching the Table-Top Stand; see page 18 (Detaching the Table-Top Stand from the TV).

Prepare the TV for the Wall-Mount Bracket before making cable connections.

For product protection and safety reasons, Sony strongly recommends that installation of your TV on the wall be performed by qualified professionals. Do not attempt to install it yourself.

- Follow the instruction guide provided with the Wall-Mount Bracket for your model. Sufficient expertise is required in installing this TV, especially to determine the strength of the wall for withstanding the TV's weight.
- The length of the screw for Wall-Mount Bracket differs depending on the Mounting Hook thickness. Please see below illustration.

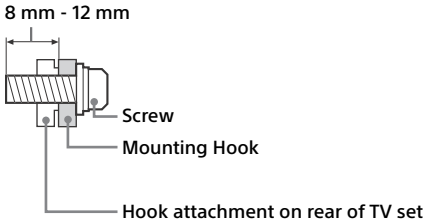

- Be sure to store the unused screws and Table-Top Stand in a safe place until you are ready to attach the Table-Top Stand. Keep the screws away from small children.

Note

- Read the supplied Safety Booklet for additional safety information.

Detaching the Table-Top Stand from the TV

To detach the Table-Top Stand from the TV, remove the screws.

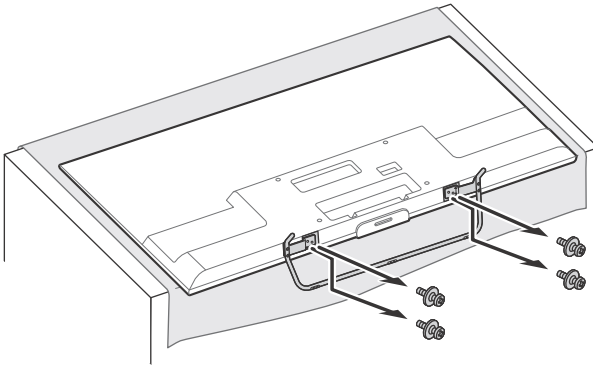

Note

- Do not remove the Table-Top Stand for any reason other than to install corresponding accessories on the TV.
- When removing the Table-Top Stand from the TV, lay the display face down on a stable work surface that is larger than the TV.
- To prevent damaging the surface of the LCD display, make sure to place a soft cloth on the work surface.
- Be sure the TV is vertical before turning on. To avoid uneven picture uniformity do not power on the TV with the LCD panel facing down.
- When attaching the Table-Top Stand again, be sure to fasten the screws (previously removed) to the original holes on the rear of the TV.

Installing the TV against a wall or enclosed area

Make sure that your TV has adequate ventilation. Allow enough space around the TV as shown in the illustration.

Installed with Stand

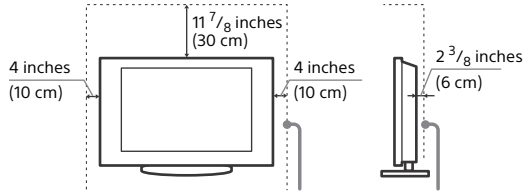

Leave at least this much space around the set.

Installed on the wall

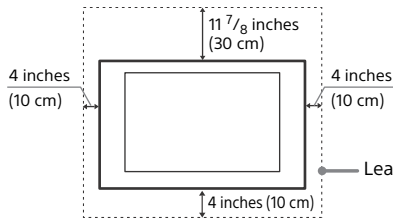

Leave at least this much space around the set.

Never install the TV set as follows:

Air circulation is blocked. Air circulation is blocked.

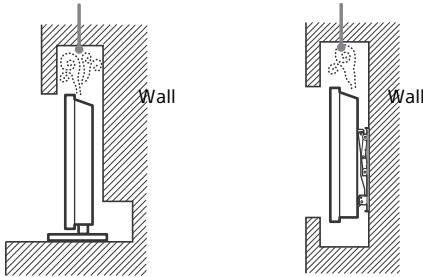

Note

- Inadequate ventilation can lead to overheating of the TV and may cause damage to your TV or cause a fire.

Troubleshooting

When the illumination LED is flashing red, count how many times it flashes (interval time is three seconds).

If the illumination LED flashes red, reset the TV by disconnecting the AC power cord from the TV for two minutes, then turn on the TV.

If the problem persists, contact Sony Customer Support (information provided on the front cover) with the number of times the illumination LED flashes red (interval time is three seconds). Disconnect the AC power cord, and contact Sony Customer Support.

When the illumination LED is not flashing, check the items as follows.

You can also refer to "Troubleshooting" in the i-Manual or perform self-diagnosis by selecting ? [Help] → [Customer Support] → [Self Diagnostics]. If the problem persists, contact Sony Customer Support (information provided on the front cover).

Troubles and Solutions

There is no picture (screen is dark) and no sound.

- Check the cable/antenna connection.
- Connect the TV to AC power, and press I/⏻ on the TV or **POWER** on the remote control.

Some programs cannot be tuned.

- Check the cable/antenna connection.

The remote control does not function.

- Replace the batteries.
- Your TV may be in SYNC mode. Press **SYNC MENU**, select [TV Control] and then select [Home (Menu)] or [Options] to control the TV.

The Parental Lock password has been forgotten.

- Enter 4357 for the PIN code. (PIN code 4357 is always accepted.)

The TV and its surroundings become warm.

- When the TV is used for an extended period of time, the TV and its surroundings may become warm to the touch. This is not a malfunction of the TV.

How to reset the TV to factory settings.

- Turn on the TV. While holding down ⬆ on the remote control, press I/⏻ on the TV. (The TV will turn itself off, then back on again.) Release ⬆.

WARNING: The reset will clear all of your customized settings including the [Parental Lock] setting.

- For security purposes, be sure to remove all personal and account information before discarding, selling or passing your TV to someone else by: unlinking/unregistering, signing out of and deactivating all network services as well as factory reset the TV.

Frozen audio or video, a blank screen, or the TV does not respond to TV or remote control buttons.

- Perform a simple reset of the TV by unplugging the AC power cord for two minutes, then plug it in again.



The I/⏻, CH +/-, ⏪ +/-, ⏩ +/-, ⏴, ⏵, and HOME buttons cannot be located on the TV.

- See below illustration for location of the buttons on the TV.

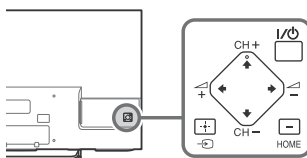
Rear of TV



The illumination LED is turned on.

- If you do not wish to light up the illumination LED, you can turn it off later. Press **HOME**, then select  [Settings] →  [Preferences] → [Front Panel Illumination] → [Illumination LED] → [Off]. You can also press **OPTIONS**, then select [Illumination LED] → [Off].

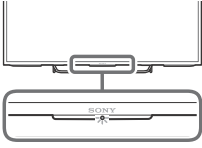

Cannot connect to a wireless router by WPS (Wi-Fi Protected Setup).

- If you use WEP security, select [Easy] → [Wi-Fi] → [Connect by scan list]. Then, select the network name (SSID) you want to connect.

Cannot find the required network name in network setup.

- Select [[Manual Entry]] and press  to enter network name.

Specifications

System

Television system

NTSC: American TV standard
ATSC (8VSB terrestrial): ATSC compliant 8VSB
QAM on cable: ANSI/SCTE 07 2000 (Does not include CableCARD functionality)

Channel coverage

Analog terrestrial: 2 - 69 / Digital terrestrial:
2 - 69
Analog Cable: 1 - 135 / Digital Cable: 1 - 135

Panel system

LCD (Liquid Crystal Display) Panel, LED
Backlight

Speaker output

KDL-48W700C: 10 W + 10 W
KDL-40W700C: 5 W + 5 W

Wireless technology

Protocol IEEE802.11a/b/g/n

Input/Output jacks

CABLE/ANTENNA

75-ohm external terminal for RF inputs

VIDEO IN 1 /

Video / Audio input (phono jacks)

COMPONENT IN /

YPbPr (Component Video): 1080p (60 Hz),
1080i (60 Hz), 720p (60 Hz), 480p, 480i
Audio input (phono jacks)

VIDEO IN 2

Video input (common phono pin with Y
input)

HDMI IN 1/2/3/4

Video: 1080p (30, 60 Hz), 1080/24p,
1080i (60 Hz), 720p (30, 60 Hz), 720/24p,
480p, 480i, PC Formats
Audio: 5.1 channel linear PCM: 32, 44.1 and
48 kHz, 16, 20 and 24 bits, Dolby Digital
ARC (Audio Return Channel) (HDMI IN 2 only)

MHL (common with HDMI IN 1)

Video: 1080p (30 Hz), 1080/24p,
1080i (60 Hz), 720p (30, 60 Hz), 720/24p,
480p, 480i
Audio: 5.1 channel linear PCM: 32, 44.1 and
48 kHz, 16, 20 and 24 bits, Dolby Digital

AUDIO OUT / (Stereo mini jack)



Headphone, Audio output, Subwoofer

DIGITAL AUDIO OUT (OPTICAL)

Digital optical jack (Two channel linear PCM,
Dolby Digital)

LAN

10BASE-T/100BASE-TX connector
(Connection speed may differ depending on the network environment. 10BASE-T/100BASE-TX communication rate and communication quality are not guaranteed for this TV.)

 USB 1,  USB 2

USB port (Refer to the i-Manual for supported formats.)

DLNA

Refer to the i-Manual for supported formats.

DC IN 19.5 V

AC adapter input

Others

Optional accessories

Wireless Subwoofer: SWF-BR100

MHL Cable: DLC-MC20

Operating temperature

32 °F – 104 °F (0 °C – 40 °C)

Power and others

Power requirement

19.5 V DC with AC adapter

Rating: Input 110 V - 240 V AC, 50/60 Hz
(U.S.A./Canada 120 V AC, 60 Hz)

Power consumption

in use

KDL-48W700C: 79 W

KDL-40W700C: 66 W

in standby

Less than 0.45 W with 120 V AC and less than 0.50 W with 240 V AC

Screen size (measured diagonally) (Approx.)

KDL-48W700C: 47.6 inches (48 class)

KDL-40W700C: 40.0 inches

Display resolution

1,920 dots (horizontal) × 1,080 lines (vertical)

Dimensions (Approx.)

with stand

KDL-48W700C:

1,089 × 671 × 195 mm /

42 ⁷/₈ × 26 ¹/₂ × 7 ³/₄ inches

KDL-40W700C:

924 × 579 × 179 mm /

36 ¹/₂ × 22 ⁷/₈ × 7 ¹/₈ inches

without stand

KDL-48W700C:

1,089 × 632 × 57 mm /

42 ⁷/₈ × 25 × 2 ¹/₄ inches

KDL-40W700C:

924 × 540 × 57 mm /

36 ¹/₂ × 21 ³/₈ × 2 ¹/₄ inches

wall-mount hole pattern

300 × 200 mm

wall-mount screw size (mm)

M6 (length: see diagram on page 17)

Mass (Approx.)

with stand

KDL-48W700C: 11.7 kg / 25.8 lb.

KDL-40W700C: 9.1 kg / 20.1 lb.

without stand

KDL-48W700C: 11.3 kg / 24.9 lb.

KDL-40W700C: 8.8 kg / 19.4 lb.

Note

- Optional accessories availability depends on countries/region/TV model/stock.
- Design and specifications are subject to change without notice.
- This TV set incorporates MHL 2.

Licensing Information

- The terms HDMI and HDMI High-Definition Multimedia Interface, and the HDMI Logo are trademarks or registered trademarks of HDMI Licensing LLC in the United States and other countries.
- Fergason Patent Properties, LLC: U.S. Patent No. 5,717,422
U.S. Patent No. 6,816,141
- Manufactured under license from Dolby Laboratories. Dolby and the double-D symbol are trademarks of Dolby Laboratories.
- "BRAVIA" and BRAVIA, S-Force, Motionflow, BRAVIA Sync, and  are trademarks or registered marks of Sony Corporation.
- DLNA®, the DLNA Logo and DLNA CERTIFIED® are trademarks, service marks, or certification marks of the Digital Living Network Alliance.
- TrackID is a trademark or registered trademark of Sony Mobile Communications AB.
- Gracenote, Gracenote eyeQ, Gracenote VideoID, Gracenote Video Explore, Gracenote MusicID, the Gracenote logo and logotype, and the "Powered by Gracenote" logo are either registered trademarks or trademarks of Gracenote in the United States and/or other countries.

- Opera® Devices SDK from Opera Software ASA. Copyright 1995-2014 Opera Software ASA. All rights reserved.
- Wi-Fi, Wi-Fi Directs, Miracast and Wi-Fi Protected Setup are trademarks or registered trademarks of Wi-Fi Alliance.
- MHL, Mobile High-Definition Link and the MHL Logo are trademarks or registered trademarks of MHL Licensing, LLC.
- For DTS patents, see <http://patents.dts.com>. Manufactured under license from DTS, Inc. DTS, the Symbol, & DTS and the Symbol together are registered trademarks, and DTS Digital Surround is a trademark of DTS, Inc. © DTS, Inc. All Rights Reserved.
- Designed with UEI Technology™ Under License from Universal Electronics Inc. Portions © UEI 2000 - 2014



Table des matières

| | |
|---|----|
| AVIS IMPORTANTS..... | 2 |
| Consignes de sécurité..... | 3 |
| Précautions..... | 5 |
| Pièces et commandes..... | 7 |
| Commandes et indicateurs..... | 7 |
| Entrées et sorties..... | 8 |
| Utiliser la télécommande..... | 9 |
| Description des pièces de la télécommande..... | 9 |
| Raccorder le téléviseur..... | 11 |
| Illustration d'un décodeur avec connexion HDMI..... | 11 |
| Illustrer un décodeur avec la connexion COMPONENT..... | 12 |
| Système de câblodistribution ou d'antenne VHF/UHF..... | 12 |
| Raccordement d'un appareil MHL..... | 13 |
| Illustrer la connexion de base HD BRAVIA® Sync™..... | 14 |
| Illustrer une connexion HD de base avec un système de cinéma-maison..... | 15 |
| Illustrer la connexion à un ordinateur avec un magnétoscope ou lecteur DVD à définition standard..... | 16 |
| Fixer le téléviseur au mur..... | 17 |
| Démonter le support de table du téléviseur..... | 18 |
| Installation du téléviseur contre un mur ou dans un endroit fermé..... | 19 |
| Dépannage..... | 20 |
| Problèmes et solutions..... | 20 |
| Spécifications..... | 21 |

Introduction

Nous vous remercions d'avoir choisi ce produit Sony ! Avant d'utiliser le téléviseur, veuillez lire attentivement ce manuel et le conserver pour référence.

Remarque

- Les images et illustrations utilisées dans le manuel de démarrage et dans ce manuel sont pour référence uniquement et peuvent différer de l'aspect réel du produit.

La taille d'image visualisable de la classe 48 est de 47,6 pouces (mesurée à la diagonale).

Emplacement de l'étiquette d'identification

Les étiquettes du téléviseur indiquant le numéro de modèle et les caractéristiques nominales de l'alimentation du téléviseur se trouvent à l'arrière du téléviseur. Les étiquettes indiquant le numéro de modèle et le numéro de série de l'adaptateur CA se trouvent au bas de l'adaptateur CA.

AVIS IMPORTANTS

Fiche d'identification

Les numéros de modèle et de série sont indiqués à l'arrière et sur le côté du téléviseur. Inscrivez ces numéros dans les espaces ci-dessous. Faites-y référence chaque fois que vous appelez votre détaillant Sony au sujet de ce téléviseur.

Nom du modèle

N° de série

ATTENTION

Pour prévenir les chocs électriques et l'exposition des broches, n'utilisez pas cette fiche CA avec une rallonge, une prise de courant ou une autre sortie de courant, sauf si les broches peuvent être insérées jusqu'au fond.

- Faites uniquement fonctionner le téléviseur sur un courant de 19,5 V c.c. (avec adaptateur c.a.)



Votre téléviseur BRAVIA est conforme à la norme ENERGY STAR[®] en mode par défaut.

Il répond à des directives strictes en matière d'efficacité énergétique établies par l'Agence pour la protection de l'environnement et le département de l'Énergie des États-Unis. ENERGY

STAR est un programme conjoint de ces agences gouvernementales qui vise à promouvoir l'efficacité énergétique, tant dans les produits que dans les habitudes des consommateurs.

Des modifications aux réglages de certaines fonctions et paramètres (si disponibles) de ce téléviseur (notamment Image et Son, Capteur de lumière, Écono. d'énergie, Scène d'image/Mode, Affichate auto, Paramètres d'exposition en vitrine) peuvent modifier ou accroître sa consommation d'énergie.

Les scènes d'image « Autom. » et « Général » sont des réglages par défaut optimisés pour les signaux d'entrée sélectionnés. Votre téléviseur BRAVIA a été soumis à l'essai avec ces réglages pour la conformité à la norme ENERGY STAR.

Selon les modifications apportées à ces réglages, la consommation énergétique pourrait dépasser les limites établies pour la conformité à la norme ENERGY STAR en mode par défaut.

Consignes de sécurité

Déclaration de conformité

Appellation commerciale : SONY
Modèle : KDL-48W700C/KDL-40W700C
Partie responsable : Sony Electronics Inc.
Adresse : 16530 Via Esprillo,
San Diego, CA 92127 U.S.A.
Numéro de téléphone : 858-942-2230

Cet appareil est conforme à la section 15 des règlements de la FCC. L'utilisation de ce dispositif est autorisée seulement aux conditions suivantes :
(1) Cet appareil ne doit pas provoquer des interférences gênantes; et (2) cet appareil doit pouvoir accepter les interférences reçues, y compris les interférences risquant de déclencher des opérations non désirées.

AVIS

Cet appareil a été soumis à l'essai et s'est avéré conforme aux limites pour un appareil numérique de classe B, conformément à la section 15 des règlements de la FCC. Ces normes sont conçues pour assurer une protection raisonnable contre les interférences nuisibles dans un environnement résidentiel. Cet appareil génère, utilise et peut émettre de l'énergie radioélectrique et, s'il n'est pas installé ou utilisé selon les directives, peut causer des interférences nuisibles aux communications radio. Cependant, il n'existe aucune garantie que des interférences ne se produiront pas dans une installation particulière. Si ce matériel est source d'interférences nuisibles pour la réception radio ou télévisée, ce qui peut être déterminé en mettant l'appareil hors tension, puis sous tension, il est recommandé de tenter d'éliminer ces interférences en appliquant l'une ou plusieurs des mesures suivantes :

- Réorienter ou déplacer l'antenne réceptrice.
- Éloigner l'appareil du récepteur.
- Brancher l'appareil dans une prise d'un circuit différent de celui qui alimente le récepteur.
- Consulter le détaillant ou un technicien radio ou télévision qualifié pour obtenir de l'aide.

Conformément aux règlements de la FCC, vous êtes averti que tous les changements ou modifications non expressément approuvés dans ce manuel pourraient annuler tous vos droits relatifs à l'utilisation de ce produit.

Sécurité et réglementation

Cet appareil est conforme aux normes RSS d'Industrie Canada applicables aux appareils radio exempts de licence. L'utilisation de ce dispositif est autorisée seulement aux conditions suivantes : (1) Cet appareil ne doit pas provoquer des interférences gênantes; et (2) cet appareil doit pouvoir accepter les interférences reçues, y compris les interférences risquant de déclencher des opérations non désirées.

Pour empêcher que cet appareil cause du brouillage au service faisant l'objet d'une licence, il doit être utilisé à l'intérieur et devrait être placé loin des fenêtres afin de fournir un écran de blindage maximal. Si le matériel (ou son antenne d'émission) est installé à l'extérieur, il doit faire l'objet d'une licence.

Utilisez uniquement le LAN sans fil à l'intérieur lorsqu'il est utilisé avec l'IEEE 802.11a (5 GHz).

Ce dispositif est conforme aux limites d'exposition aux rayonnements de la FCC/IC prescrites pour un environnement non contrôlé et est conforme aux directives d'exposition de fréquence radio (RF) de la FCC établies au supplément C à OET65 et RSS-102 des règlements d'exposition de fréquence radio (RF) IC. Ce dispositif a des niveaux très bas d'énergie RF qui sont jugés conformes sans évaluation d'exposition permmissive (MPE) maximum. Il doit être installé et utilisé en laissant une distance minimale de 20 cm entre le radiateur et le corps (en excluant les extrémités : mains, poignets, pieds et chevilles).

Cet appareil et sa ou ses antennes ne doivent pas être placés à proximité d'autres antennes ou émetteurs ni fonctionner avec eux, sauf autorisation spéciale.

Remarque

Ce téléviseur comporte un démodulateur QAM qui devrait vous permettre de recevoir une programmation numérique décodée de câbledistribution par le biais d'un service d'abonnement auprès d'un câbledistributeur. La disponibilité d'une programmation télévisée numérique par câbledistribution dans votre région dépend du type de programmation et de signal fournis par votre câbledistributeur.

REMARQUE SUR L'ADAPTATEUR CA

Avertissement

Pour réduire le risque d'incendie ou d'électrocution, n'exposez pas cet appareil à la pluie ou à l'humidité. Pour prévenir les incendies ou électrocutions, ne placez pas d'objets remplis de liquide, tels que des vases, sur l'appareil.

N'installez pas cet équipement dans un espace confiné, tel que dans une bibliothèque ou un meuble encastré.

- Assurez-vous que la prise d'alimentation CA est installée à proximité de l'équipement et peut être facilement accessible.
- Veillez à utiliser l'adaptateur CA et le cordon d'alimentation CA fournis. Sinon, cela peut entraîner un problème de fonctionnement.
- Connectez l'adaptateur CA à une prise de courant CA facilement accessible.
- N'enroulez pas le câble d'alimentation autour de l'adaptateur CA. Le fil central pourrait se couper et / ou cela pourrait entraîner un problème de fonctionnement du téléviseur.
- Ne touchez pas l'adaptateur CA avec des mains humides.
- Si vous remarquez une anomalie sur l'adaptateur CA, déconnectez-le immédiatement de la prise d'alimentation CA.
- L'unité n'est pas déconnectée du secteur tant qu'elle reste branchée à la prise d'alimentation CA, même si l'unité proprement dite a été mise hors tension.
- L'adaptateur CA chauffera lors d'une utilisation prolongée, de ce fait il risque d'être chaud au toucher avec la main.

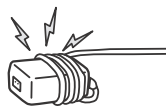

Avant d'installer votre téléviseur

Avec certains modèles de téléviseur, le support de table n'est pas fixé afin de vous permettre de monter directement le téléviseur au mur. Reportez-vous à la page 17 (Fixer le téléviseur au mur) si vous souhaitez installer ce téléviseur au mur.

Si vous ne comptez pas installer le téléviseur au mur, vous devez installer le support de table. Vous aurez besoin d'un tournevis Phillips (non fourni) et des vis fournies pour compléter cette tâche. Consultez le manuel de démarrage fourni.

Tenez compte de ce qui suit pendant l'installation du téléviseur :

- Débranchez tous les câbles avant de transporter le téléviseur.
- Transportez le téléviseur avec le nombre de personnes approprié; un téléviseur de grande taille doit être transporté par au moins deux personnes.

- Lors du transport du téléviseur, le bon emplacement des mains est très important pour votre sécurité, ainsi que pour éviter de causer des dommages.

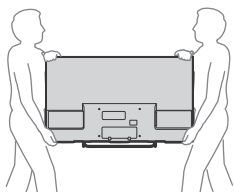

- Assurez-vous que le téléviseur est entouré d'une ventilation adéquate; reportez-vous à la page 19.
- Pour obtenir une qualité d'image optimale, n'exposez pas l'écran à la lumière directe d'une lampe ou du soleil.
- Évitez d'installer le téléviseur dans une pièce dont le sol et les murs sont d'un matériau réfléchissant.
- Évitez de déplacer le téléviseur d'un endroit froid à un endroit chaud. Un changement soudain de température peut provoquer de la condensation. Ce phénomène peut affecter la qualité de l'image et/ou des couleurs affichées par le téléviseur. Si cela se produit, laissez la condensation s'évaporer complètement avant de mettre le téléviseur sous tension.

Fixer le téléviseur



Sony recommande fortement de prendre les mesures nécessaires pour prévenir le basculement du téléviseur. Des téléviseurs qui ne sont pas fixés solidement peuvent basculer et entraîner des dommages matériels, des blessures corporelles graves ou même mortelles.

Prévenir le basculement du téléviseur

- Fixer solidement le téléviseur à un mur et/ou à un support.
- Ne pas laisser les enfants jouer ou monter sur les meubles et les téléviseurs.
- Éviter de placer ou d'accrocher des objets sur le téléviseur.
- Ne jamais installer le téléviseur sur :
 - des surfaces glissantes, instables et/ou inégales.
 - un meuble qui peut facilement servir d'escalier, comme une commode à tiroirs.
- Installez le téléviseur où il ne peut pas être tiré, poussé ou renversé.
- Acheminez les cordons d'alimentation CA et les cordons connecteurs afin qu'ils ne soient pas accessibles aux enfants curieux.

Mesures recommandées pour fixer solidement le téléviseur

Tenez compte des mesures suivantes lorsque vous fixez votre téléviseur à une base (non fournie).

1 Fixer solidement la base du téléviseur.

Assurez-vous que la base peut supporter adéquatement le poids du téléviseur. Utilisez deux attaches angulaires (non fournies) pour fixer solidement la base. Avec chaque attache angulaire, utiliser la quincaillerie appropriée pour :

- Fixer un côté de l'attache angulaire au poteau mural.
- Fixer l'autre côté à la base.

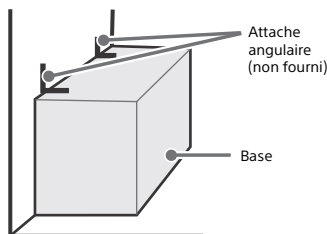

2 Fixer solidement le téléviseur à la base.

Utiliser la quincaillerie optionnelle mentionnée (non fournie) :

- Vis à métal M6 (vissée sur le couvercle arrière du téléviseur)
- Une vis ou l'équivalent (la fixer à la base)
- Une corde ou une chaîne (assez solide pour supporter le poids du téléviseur). Vous assurer qu'il n'y a pas de mou excessif dans la corde ou la chaîne.

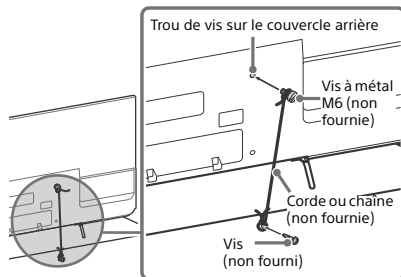

La longueur des vis à métal M6 diffère selon le diamètre de la corde ou de la chaîne. Reportez-vous à l'illustration ci-dessous.

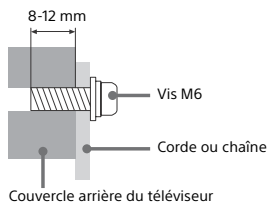

- 3 Fixez le téléviseur au mur avec un boulon, un dispositif d'ancrage au mur et une chaîne (ou une corde).

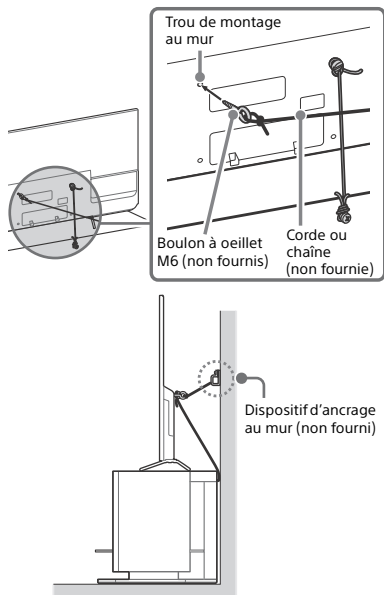

Reportez-vous à l'illustration ci-dessous pour connaître la longueur du boulon à œillet M6.

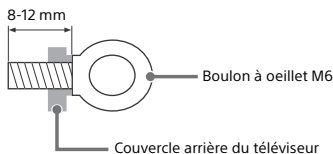

Remarque

- À la livraison de votre téléviseur, selon le modèle, les vis sont fixées à l'arrière du téléviseur. (Elles sont fixées dans les orifices servant au montage mural.) Veillez à retirer les 2 vis du haut avant de fixer le téléviseur à un mur.
- La mesure 2 fournit une protection minimale contre le basculement du téléviseur. Pour une protection additionnelle, suivre toutes les trois mesures recommandées ci-dessus.

Précautions

Entretien de votre téléviseur BRAVIA

La sécurité est très importante. La sécurité étant de première importance, veuillez lire la documentation de sécurité (Feuille de consignes de sécurité) fournie séparément et vous y conformer.

Débranchez le téléviseur et les appareils raccordés de la prise de courant avant de nettoyer le téléviseur.

- Essuyez l'écran ACL délicatement à l'aide d'un chiffon doux.
- Les taches tenaces peuvent être enlevées à l'aide d'un chiffon légèrement imbibé d'une solution de savon doux et d'eau tiède.
- Si vous utilisez un chiffon prétraité avec un produit chimique, suivez bien les directives indiquées sur l'emballage.
- Ne vaporisez jamais d'eau ou de détergent directement sur le téléviseur. Le liquide pourrait couler au bas de l'écran ou sur les parties extérieures, voire pénétrer dans le téléviseur et l'endommager.
- N'utilisez jamais de solvants corrosifs tels qu'un diluant, de l'alcool ou du benzène pour nettoyer l'appareil.
- Attendez que l'humidité laissée par le nettoyage se soit évaporée avant de rebrancher le téléviseur dans la prise de courant.



Le téléviseur doit aussi être placé sur une surface stable afin de prévenir son basculement (consultez la page 4). Si vous avez des enfants ou des animaux domestiques, vérifiez régulièrement que le téléviseur est fixé solidement pour une utilisation en toute sécurité.

Fonctionnalités de l'expérience haute définition complète de BRAVIA^{MD}

Nous vous remercions d'avoir choisi Sony! Votre nouveau téléviseur BRAVIA^{MD} est la clé d'une « expérience télévision haute définition complète ». Le présent document vous aidera à préparer votre nouveau téléviseur pour l'utilisation.

Prenez quelques instants pour compléter l'enregistrement de votre téléviseur à l'adresse suivante :
Canada : <http://www.sony.ca/fr/registration>
États-Unis : <http://productregistration.sony.com>

Les quatre éléments d'une expérience haute définition complète

Le téléviseur, la source, le son et la configuration.

1 Téléviseur

Maintenant que vous avez choisi la meilleure technologie qui soit en matière de téléviseurs ACL rétro-éclairés par LED, veillez à retirer tous les accessoires de l'emballage avant d'installer votre téléviseur.

2 Source

Pour faire l'expérience du niveau de détail incroyable qu'offre votre téléviseur BRAVIA, vous devez vous abonner au service de télévision HD.

- Obtenez un signal ou une source en haute définition (HD) en communiquant avec votre fournisseur de services HD.

Ce téléviseur affiche tous les types de format d'image en résolution de 1 920 points x 1 080 lignes.

- Recevez des émissions en HD diffusées sur les ondes par l'intermédiaire d'une antenne de qualité HD branchée directement à l'arrière du téléviseur. Visitez le site <http://www.antennaweb.org> pour plus de renseignements sur le choix et l'installation d'une antenne.
- Découvrez tout un monde de divertissement maintenant offert en super-haute définition sur les lecteurs Blu-ray Disc^{MC} et autres appareils HD de Sony.

3 Son

Complétez l'expérience haute définition avec une chaîne de cinéma maison ambiophonique BRAVIA Sync^{MC} ou un récepteur audio-vidéo de Sony.





4 Configuration

Installez votre téléviseur et raccordez vos sources de signal. Reportez-vous à la page 11 pour des exemples de schémas de connexion. Pour vous aider à obtenir la meilleure qualité d'image possible lors de votre expérience HD, utilisez des câbles HDMI (High-Definition Multimedia Interface) de Sony.

Pour en savoir plus sur la télévision en HD, visitez :

Canada : <http://www.sony.ca/fr/hdtv>
États-Unis : <http://www.sony.com/HDTV>

Le tableau ci-dessous indique les formats de haute définition (HD) et de définition standard (SD) pris en charge par les entrées de votre téléviseur BRAVIA.

| | CONNECTEUR | VIDEO | AUDIO | Formats pris en charge | | | | | | | | |
|----|------------|--|--|------------------------|---------------------|-------|-------------|--------------------|------|------|------------------|---|
| | | | | 1080/24p/30p | 1080p* ¹ | 1080i | 720/24p/30p | 720p* ¹ | 480p | 480i | PC* ² | |
| HD | HDMI |  | | ✓ | ✓ | ✓ | ✓ | ✓ | ✓ | ✓ | ✓ | ✓ |
| | Composant |  Y P _B P _R |  Prise audio L/R (G/D) | | ✓ | ✓ | | ✓ | ✓ | ✓ | | |
| SD | Vidéo |  Connexion vidéo composite |  Prise audio L/R (G/D) | | | | | | | | ✓ | |

*¹ Pour plus de détails sur les formats pris en charge, reportez-vous à la section « Spécifications » de ce manuel.

*² Pour connaître les formats de signal pris en charge en provenance d'un ordinateur, consultez le i-Manual.

Pièces et commandes

Commandes et indicateurs

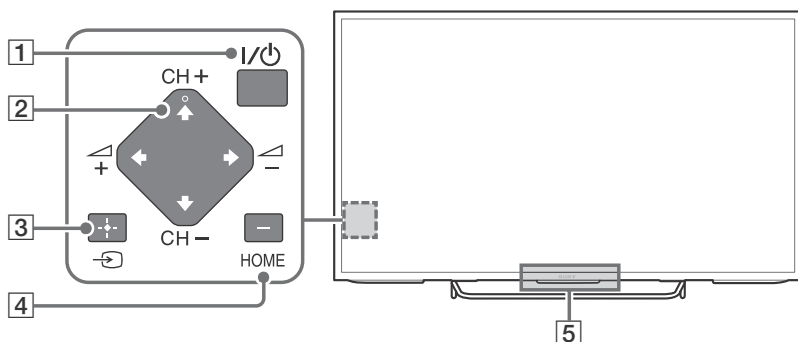

FR

1 I/⏻ (alimentation)

2 CH +/- (Canal)
⏮ +/- (Volume)

3 ↵ (Sélectionner l'entrée)/
⏏ (Sélectionner/Confirmer)
Affiche et sélectionne la source d'entrée. (Dans le menu Maison, ce bouton fonctionne comme ⏏ (Sélectionner/Confirmer).)

4 HOME
Affiche le menu Maison du téléviseur
(Dans le menu Maison, les boutons **2** fonctionnent comme ⏮/⏭/⏪/⏩.)

5 Capteur de la télécommande*/
Capteur de lumière*/
LED d'éclairage
La LED d'éclairage s'allume ou clignote selon l'état du téléviseur.

- Blanc
Lors de l'allumage du téléviseur / en mode sans image / en mise à jour du logiciel, etc.
- Bleu-vert
Lors de la connexion sans fil à un appareil mobile.
- Ambre
La minuterie est réglée.

* Ne placez rien à proximité du capteur.

Entrées et sorties

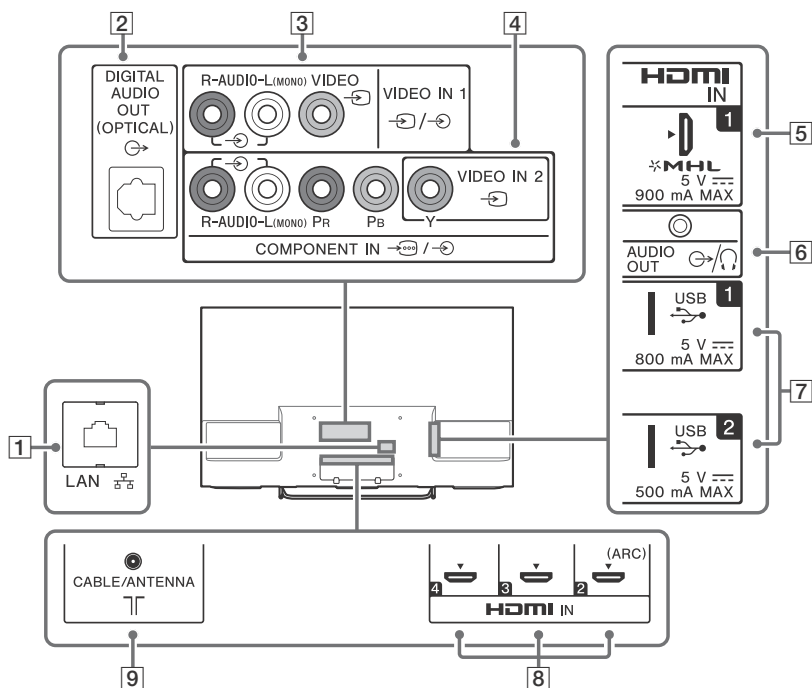

1 LAN

2 DIGITAL AUDIO OUT (OPTICAL)

3 VIDEO IN 1
Pour une connexion composite.

4 VIDEO IN 2, COMPONENT IN

- Pour une connexion composite : utilisez VIDEO IN 2, et (L/R) ou COMPONENT IN.*
- Pour une connexion composant : utilisez Y, Pb, Pr, et (L/R).

5 HDMI IN 1/MHL
Vous pouvez connecter votre appareil MHL (Mobile High-Definition Link) à l'aide d'un câble MHL de qualité HD.

6 AUDIO OUT
Pour écouter le son du téléviseur via l'équipement connecté, appuyez sur **HOME**. Sélectionnez [Réglages] → [Son] → [Écouteurs/Sortie audio], puis sélectionnez l'élément souhaité.

7 USB 1/2
Connecter un grand appareil USB peut interférer avec d'autres appareils également connectés.

8 HDMI IN 2/3/4
Si vous connectez un système audio numérique compatible avec la technologie Audio Return Channel (ARC), utilisez HDMI IN 2. Sinon, une connexion supplémentaire par DIGITAL AUDIO OUT (OPTICAL) est nécessaire.

9 CABLE/ANTENNA
Se connecte à votre câble ou antenne.

* Lorsque vous connectez un équipement mono, connectez la prise audio L (MONO).

Utiliser la télécommande

Description des pièces de la télécommande

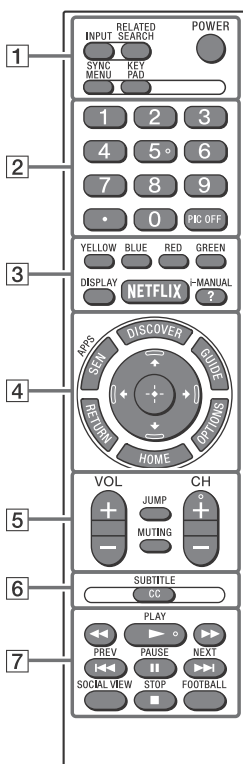

1 INPUT

Affiche et sélectionne la source d'entrée.

RELATED SEARCH

Lorsque le téléviseur est connecté à Internet. Recherche le contenu lié en regardant plusieurs contenus sur le téléviseur*1.

POWER

Allume ou éteint le téléviseur (mode veille).

SYNC MENU

Affiche le menu BRAVIA Sync.

KEY PAD

Ouvre le clavier à l'écran en haut de l'écran du téléviseur.

2 Touches numériques



Utilisez les touches numériques pour sélectionner des canaux numériques.

PIC OFF

Désactive l'image et maintient le son actif.

3 Touches de couleur

Exécute la fonction correspondante au même moment.

DISPLAY

Affiche les informations.

NETFLIX

Accède au service en ligne « NETFLIX ».

?/i-MANUAL

Affiche le mode d'emploi à l'écran.

4 SEN/APPS

Ouvre la catégorie Applications du menu Maison.

DISCOVER

Ouvre Discover pour rechercher du contenu.

GUIDE*2

Affiche le guide de programmation numérique.

RETURN

Retourne à l'écran précédent.

OPTIONS

Affiche une liste de fonctions contextuelles.

HOME

Affiche le menu Maison du téléviseur.

▲/▼/◀/▶/⊕ (Sélection d'élément/ Entrer)

5 VOL +/-

Ajuste le volume.

JUMP

Saute en avant et en arrière entre deux canaux ou entrées. Le téléviseur alterne entre le canal ou l'entrée actuel et le dernier canal ou entrée qui a été sélectionné.

MUTING

Coupe le son. Appuyez de nouveau pour restaurer le son.

CH +/-

Sélectionne un canal.

6 CC/SUBTITLE

Allume ou éteint les sous-titres (lorsque la fonction est disponible).

7 ◀◀/▶▶ PLAY/▶▶/◀◀ PREV/ II PAUSE/▶▶▶ NEXT/■ STOP

Lance le contenu multimédia sur le téléviseur et tout appareil compatible BRAVIA Sync connecté.

SOCIAL VIEW

Regardez la télévision avec vos amis proches et lointains, en utilisant les services de réseaux sociaux.

FOOTBALL

Allume ou éteint le mode Live Football (lorsque la fonction est disponible).

*1 Le contenu que vous pouvez rechercher dépend de votre région/pays ou des circonstances.

*2 L'emplacement, la disponibilité et la fonction du bouton de la télécommande peut varier selon votre pays/région/modèle du téléviseur.

Directives pour la télécommande

- Pointez la télécommande en direction du capteur infrarouge du téléviseur.
- Assurez-vous qu'aucun objet ne se trouve entre la télécommande et le capteur infrarouge.

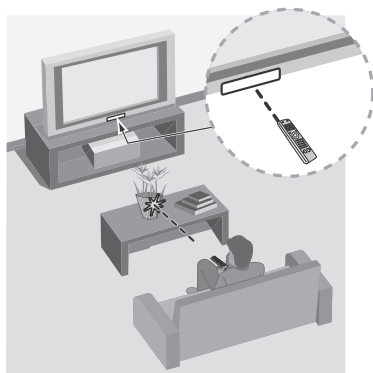

- Les lampes fluorescentes peuvent perturber le fonctionnement de votre télécommande; le cas échéant, éteignez les lampes fluorescentes dans la pièce.
- Si vous éprouvez des difficultés avec la télécommande, réinsérez ou remplacez les piles et assurez-vous qu'elles sont correctement placées dans le logement.

Raccorder le téléviseur

Pour plus de détails sur les connexions, reportez-vous au i-Manual.

Remarque

- Utiliser un raccord de câble d'antenne d'une épaisseur de moins de 14 mm.
- Lorsque vous branchez le câble au Câble / Antenne, serrez-le à la main uniquement, car serrer excessivement la connexion peut endommager le téléviseur.
- Utiliser un raccord de câble HDMI d'une épaisseur de 12 mm d'épaisseur par 21 mm de largeur.

Recommandation pour une prise de type F

La partie saillante de la tige centrale du connecteur doit être de moins de 1,5 mm.

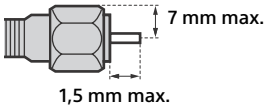

(Schéma de référence pour une prise de type F)

Illustration d'un décodeur avec connexion HDMI

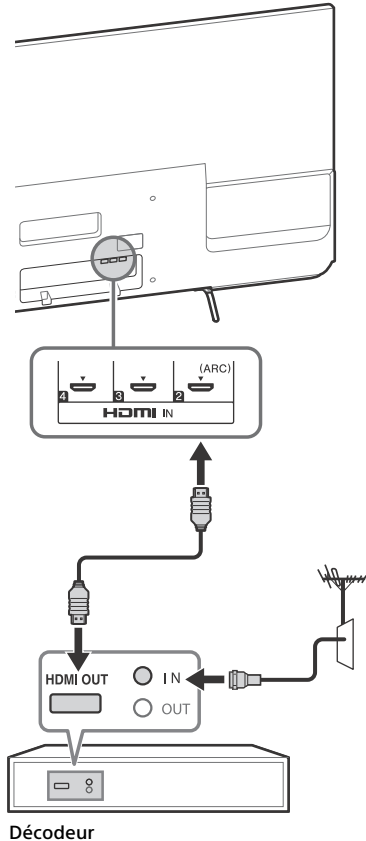

Illustrer un décodeur avec la connexion COMPONENT

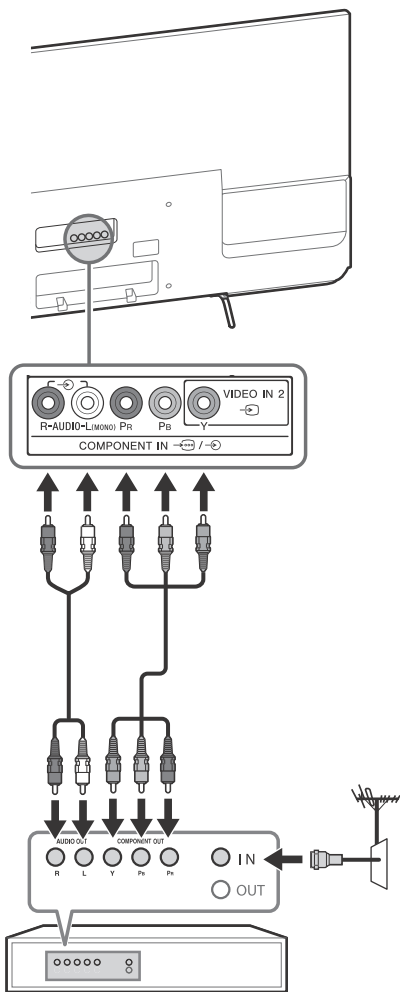

Décodeur

Système de câblodistribution ou d'antenne VHF/UHF

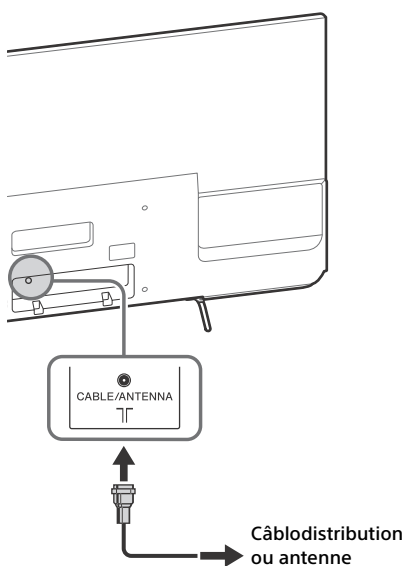

Raccordement d'un appareil MHL

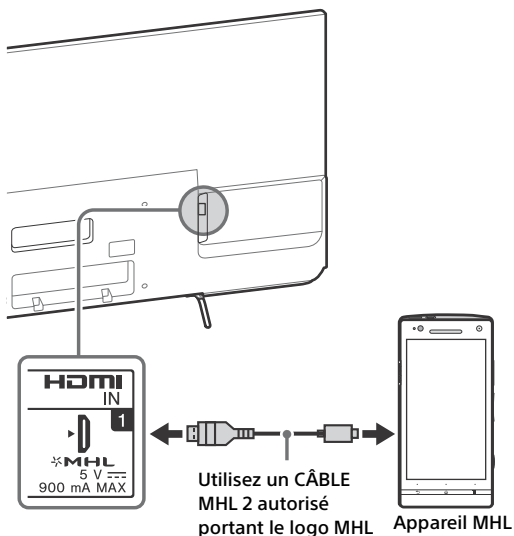

Le téléviseur charge simultanément l'appareil connecté compatible MHL tout en lisant les photos / la musique / les fichiers vidéo. La télécommande du téléviseur peut être utilisée pour contrôler l'appareil connecté compatible avec la fonction MHL.

Remarque

- Si [Modif. auto de l'entrée (MHL)] est réglé sur [Oui], le téléviseur change automatiquement vers HDMI IN 1/MHL à partir d'une autre entrée lorsque l'appareil compatible avec la fonction MHL est connecté à la prise HDMI IN 1/MHL. La disponibilité de [Modif. auto de l'entrée (MHL)] dépend du fait que l'appareil compatible avec la fonction MHL prenne en charge cette fonctionnalité.
- Si [Recharger l'appareil MHL à l'extinction] est réglé sur [Oui], vous pouvez continuer de charger l'appareil compatible avec la fonction MHL, y compris lorsque le téléviseur est en mode veille.

Illustrer la connexion de base HD BRAVIA® Sync™

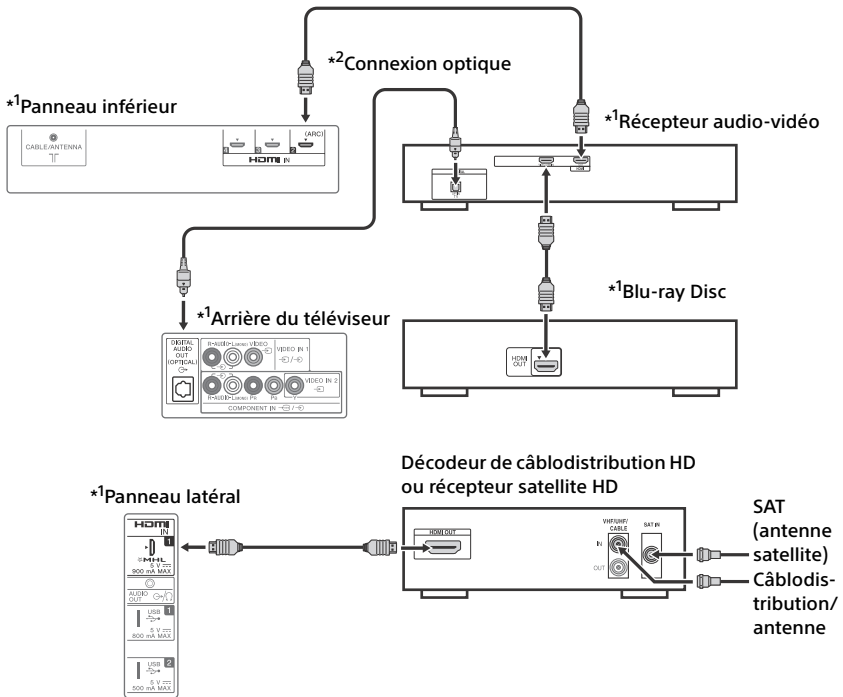

*1 Indique un appareil doté de la fonctionnalité BRAVIA Sync.

*2 La connexion optique est requise seulement lorsque le récepteur audio-vidéo n'est pas compatible ARC (Audio Return Channel).

Définissez les réglages d'enceinte sur sortie audio, appuyez sur **HOME**, puis sélectionnez **[Réglages]** → **[Son]** → **[Haut-parleurs]** → **[Système audio]**.

Définissez les réglages HDMI CEC sur le téléviseur et sur le récepteur audio-vidéo pour autoriser la commande audio du système et les connexions ARC.

Illustrer une connexion HD de base avec un système de cinéma-maison

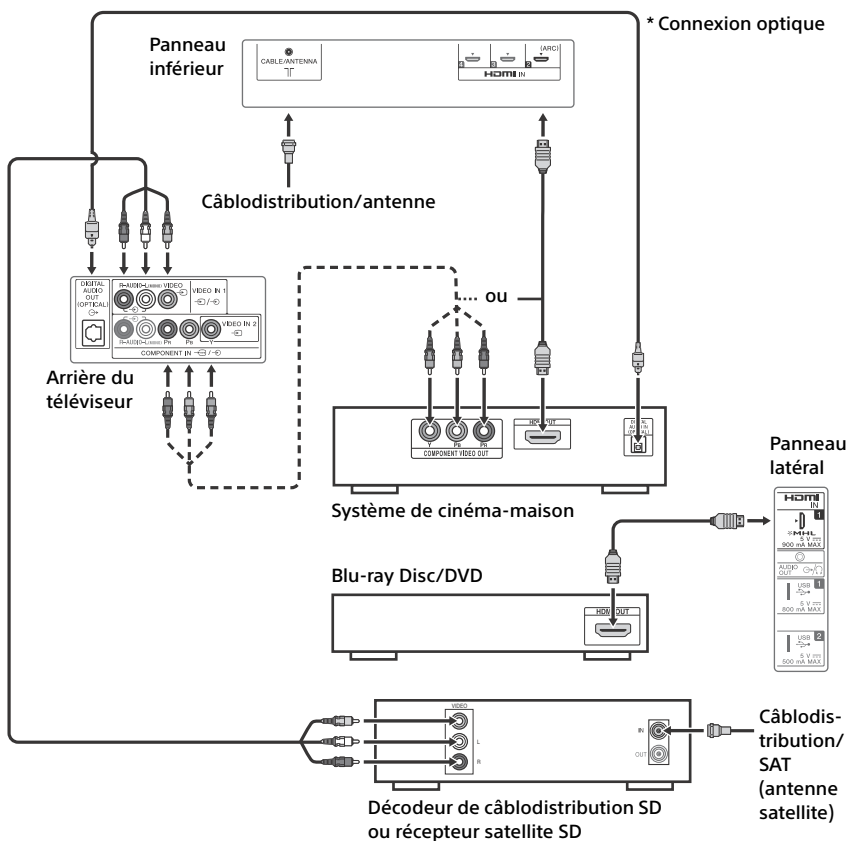

FR

- * La connexion optique est requise seulement lorsque le système de cinéma-maison n'est pas compatible ARC (Audio Return Channel) et qu'il est connecté en HDMI. Définissez les réglages d'enceinte sur sortie audio, appuyez sur **HOME**, puis sélectionnez **[Réglages]** → **[Son]** → **[Haut-parleurs]** → **[Système audio]**. Définissez les réglages HDMI CEC sur le téléviseur et sur le récepteur audio-vidéo pour autoriser la commande audio du système et les connexions ARC.

Illustrer la connexion à un ordinateur avec un magnétoscope ou lecteur DVD à définition standard

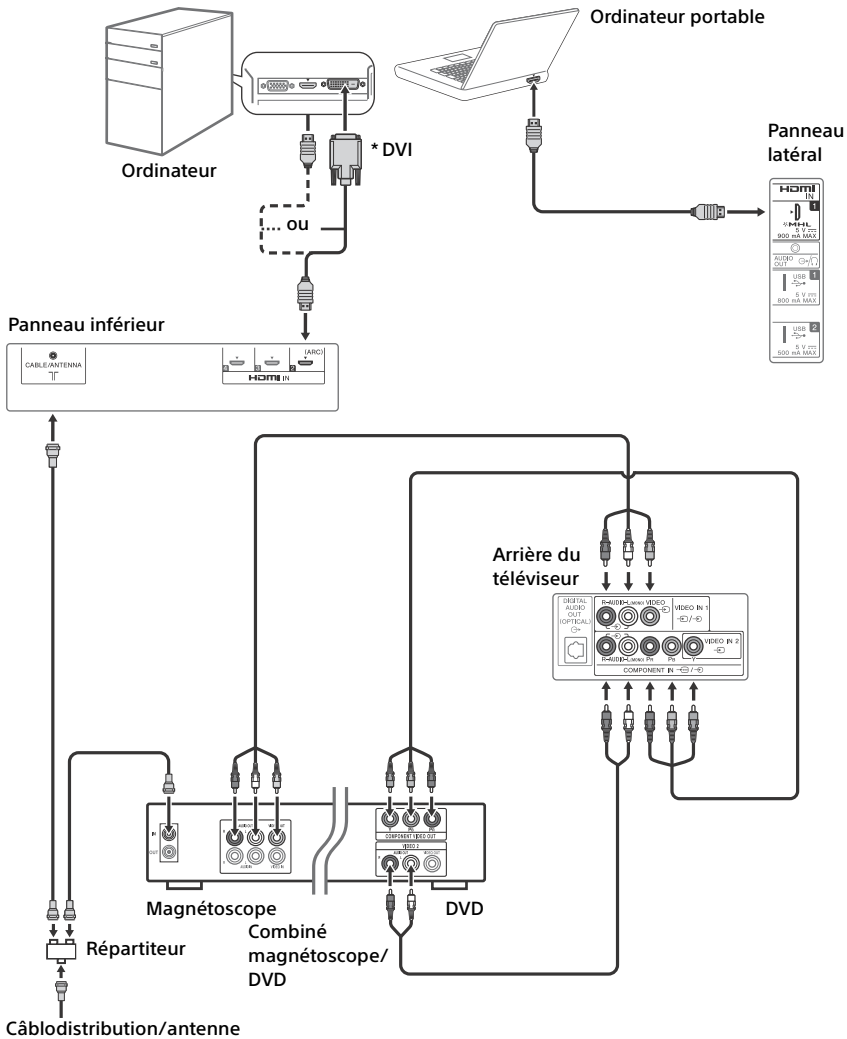

- * La prise DVI ne prend pas en charge les signaux audio. Connecter la sortie audio de l'ordinateur aux enceintes d'ordinateur ou à un récepteur audio-vidéo pour écouter le son de l'ordinateur.

Fixer le téléviseur au mur

Le mode d'emploi pour ce téléviseur ne montre que les étapes de préparation de l'installation du téléviseur avant de l'installer au mur.

Votre téléviseur peut être installé au mur avec un support de fixation murale (non fourni) dès sa sortie de l'emballage. Il se peut que le support de table soit fixé au téléviseur, dans ce cas, vous devez d'abord démonter le support de table du téléviseur; reportez-vous à la (page 18 (Démonter le support de table du téléviseur)).

Préparez le téléviseur pour l'installation du support de fixation murale avant d'effectuer le raccordement des câbles.

Pour des raisons de sécurité et de protection du produit, Sony recommande fortement que l'installation de votre téléviseur sur le mur soit effectuée par un professionnel qualifié. N'essayez pas de l'installer vous-même.

- Suivez le guide d'instructions fourni avec le support de fixation murale pour votre modèle. Une certaine expertise est nécessaire pour l'installation de ce téléviseur, en particulier en ce qui concerne la solidité du mur en relation avec le poids de l'appareil.
- La longueur des vis pour le support de fixation murale diffère selon l'épaisseur du support de fixation murale. Reportez-vous à l'illustration ci-dessous.

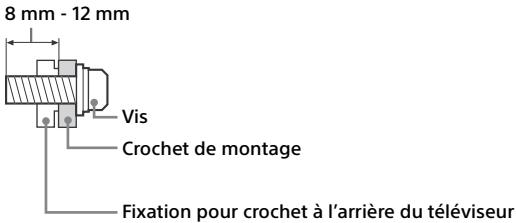

- Assurez-vous de ranger les vis non utilisées et le support de table dans un endroit sûr jusqu'à ce que vous soyez prêt à fixer le support de table. Garder les vis hors de la portée des jeunes enfants.

Remarque

- Lisez le Feuille de consignes d'utilisation et de sécurité fourni pour plus de renseignements sur l'utilisation en toute sécurité.

Démonter le support de table du téléviseur

Démonter le support de table du téléviseur, retirer les vis.

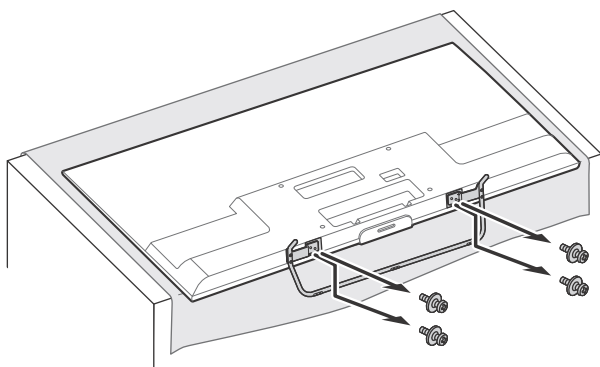

Remarque

- N'enlevez pas le support de table pour aucune raison autre que l'installation des accessoires correspondants sur le téléviseur.
- Lorsque vous retirez le support de table du téléviseur, déposez l'écran face contre sol sur une surface stable plus grande que le téléviseur.
- Afin de prévenir les dommages sur la surface de l'écran ACL, assurez-vous de déposer un chiffon doux sur la surface de travail.
- Assurez-vous que le téléviseur est en position verticale avant de l'allumer. Pour éviter des irrégularités de l'uniformité de l'image, ne pas allumer le téléviseur avec l'écran ACL vers le bas.
- Pour fixer de nouveau le support de table, veillez à utiliser les vis (que vous avez enlevées précédemment) dans les mêmes orifices à l'arrière du téléviseur.

Installation du téléviseur contre un mur ou dans un endroit fermé

Assurez-vous que l'air circule adéquatement autour du téléviseur. Tel qu'illustré, laissez suffisamment d'espace autour du téléviseur.

Installation sur support

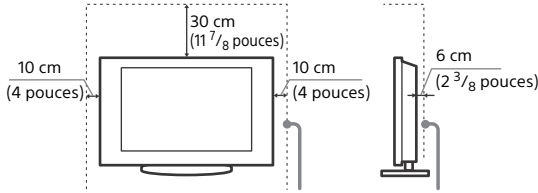

Laissez au moins cet espace autour du téléviseur.

Installation au mur

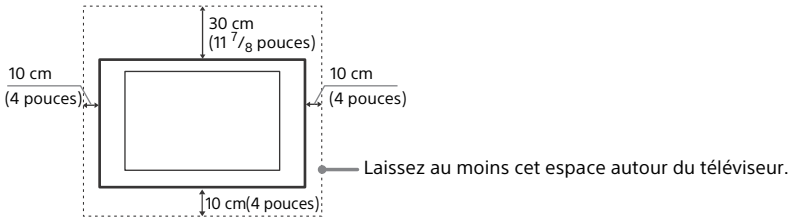

N'installez jamais le téléviseur de la manière suivante :

La circulation d'air est bloquée. La circulation d'air est bloquée.

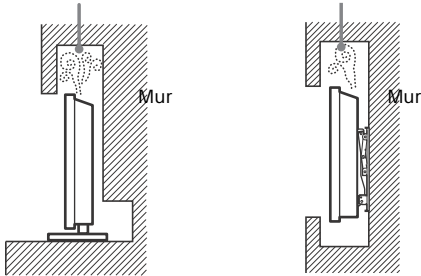

Remarque

- Une ventilation inadéquate peut faire surchauffer le téléviseur et causer des dommages ou déclencher un incendie.

Dépannage

Lorsque le LED d'éclairage clignote en rouge, comptez combien de fois il clignote (un intervalle de 3 secondes entre les clignotements).

Si la LED d'éclairage clignote en rouge, réinitialisez le téléviseur en débranchant le cordon d'alimentation CA pendant deux minutes, puis allumez le téléviseur.

Si le problème persiste, contactez le Service à la clientèle Sony (coordonnées indiquées sur la couverture de ce document) en indiquant le nombre de fois que la LED d'éclairage clignote en rouge (l'intervalle de temps est de 3 secondes). Débranchez le cordon d'alimentation CA puis communiquez avec le service à la clientèle de Sony.

Lorsque la LED d'éclairage ne clignote pas, vérifiez les éléments suivants.

Vous pouvez également vous reporter à la section « Dépannage » du i-Manual ou effectuer un auto-diagnostic en sélectionnant ? [Aide] → [Service à la clientèle] → [Autodiagnostic]. Si le problème persiste, communiquez avec le service à la clientèle de Sony (coordonnées indiquées sur la couverture de ce document).

Problèmes et solutions

Il n'y a aucune image (l'écran est noir) et aucun son.

- Vérifiez la connexion de câble/antenne.
- Branchez le téléviseur à l'alimentation CA, puis appuyez sur la touche I/⏻ du téléviseur ou **POWER** de la télécommande.

Impossible de syntoniser certaines émissions.

- Vérifiez la connexion de câble/antenne.

La télécommande ne fonctionne pas.

- Remplacez les piles.
- Il se peut que votre téléviseur soit en mode SYNC.

Appuyez sur **SYNC MENU**, sélectionnez [Commandes du téléviseur] puis sélectionnez [Accueil (Menu)] ou [Options] pour piloter le téléviseur.

Vous avez oublié le mot de passe de la fonction Contrôle parental.

- Entrez le code NIP 4357. (Le NIP 4357 est toujours fonctionnel.)

Le téléviseur et les objets qui l'entourent deviennent chauds au toucher.

- Lorsque le téléviseur est utilisé pendant une longue période, le téléviseur et les objets qui l'entourent peuvent devenir chauds au toucher. Il ne s'agit pas d'un problème de fonctionnement du téléviseur.

Comment réinitialiser le téléviseur à ses réglages d'usine.

- Allumez le téléviseur. Tout en maintenant enfoncée la touche **▲** de la télécommande, appuyez sur la touche I/⏻ du téléviseur. (Le téléviseur s'éteindra lui-même, puis se rallumera.) Relâcher **▲**.
- **AVERTISSEMENT** : La réinitialisation effacera tous vos réglages personnalisés, y compris le réglage [Contrôle parental].
- Pour plus de sécurité, assurez-vous d'effacer toutes les données à caractère personnel et informations relatives à votre compte avant de vous défaire de votre téléviseur ou de le vendre à un tiers, en procédant à la désynchronisation/désinscription, déconnexion et désactivation de tous les services de réseau et en rétablissant les paramètres d'usine du téléviseur.

L'audio ou la vidéo ne répond pas, l'écran est vide, ou le téléviseur ne répond pas aux touches de commande du téléviseur ni de la télécommande.

- Effectuer une simple réinitialisation du téléviseur en débranchant le cordon d'alimentation CA pendant deux minutes, puis en le rebranchant.



Les touches I/⏻, CH +/-, ▲/▼/◆/◆, [↵], [⏮] et HOME ne peuvent pas être placées sur le téléviseur.

- Reportez-vous à l'illustration ci-dessous pour connaître l'emplacement des touches sur le téléviseur.

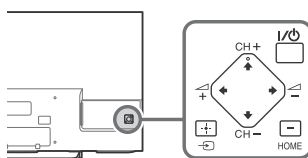
Arrière du téléviseur



La LED d'éclairage est allumée.

- Si vous ne souhaitez pas allumer la LED d'éclairage, vous pourrez l'éteindre plus tard. Appuyez sur **HOME**, puis sélectionnez  [Réglages] →  [Préférences] → [Éclairage du panneau avant] → [LED d'éclairage] → [Non]. Vous pouvez également appuyer sur **OPTIONS**, puis sélectionner [LED d'éclairage] → [Non].

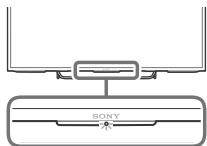

Impossible de se connecter à un routeur sans fil par WPS (Wi-Fi Protected Setup).

- Si vous utilisez une clé de sécurité WEP, [Facile] → [Wi-Fi] → [Connecter par liste de balayage]. Entrez ensuite le nom du réseau (SSID) auquel vous souhaitez vous connecter.

Impossible de trouver le nom du réseau requis dans la configuration réseau.

- Sélectionnez [[Entrée manuelle]] et appuyez sur  pour entrer un nom de réseau.

Spécifications

Système

Système de télévision

NTSC : Norme de télévision en Amérique
ATSC (8VSB terrestre) : 8VSB conforme avec ATSC

QAM sur le câble : ANSI/SCTE 07 2000
(n'inclut pas la fonctionnalité CableCARD)

Plages de canaux

Analogique terrestre : 2 - 69 / Numérique terrestre : 2 - 69

Câble analogique : 1 - 135 / Câble numérique : 1 - 135

Système de l'écran

Écran ACL (affichage à cristaux liquides),
Rétroéclairage LED

Puissance des haut-parleurs

KDL-48W700C : 10 W + 10 W

KDL-40W700C : 5 W + 5 W

Technologie sans fil

Protocole IEEE802.11a/b/g/n

Connecteurs d'entrée et de sortie

CABLE/ANTENNA

Borne extérieure de 75 ohms pour entrées RF

VIDEO IN 1 /

Entrée vidéo/audio (prises phono)

COMPONENT IN /

YPbPr (vidéo composante) : 1080p (60 Hz),

1080i (60 Hz), 720p (60 Hz), 480p, 480i

Entrée Audio (prises phono)

VIDEO IN 2

Entrée Vidéo (tige phono commune avec entrée Y)

HDMI IN 1/2/3/4

Vidéo : 1080p (30, 60 Hz), 1080/24p, 1080i (60 Hz), 720p (30, 60 Hz), 720/24p, 480p, 480i, formats PC

Audio : 5.1 canaux linéaires PCM : 32, 44,1 et 48 kHz, 16, 20 et 24 bits, Dolby Digital ARC (Audio Return Channel) (HDMI IN 2 seulement)

MHL (commune avec HDMI IN 1)

Vidéo : 1080p (30 Hz), 1080/24p, 1080i (60 Hz), 720p (30, 60 Hz), 720/24p, 480p, 480i

Audio : 5.1 canaux linéaires PCM : 32, 44,1 et 48 kHz, 16, 20 et 24 bits, Dolby Digital

AUDIO OUT /

Écouteurs, sortie audio, infragrave

DIGITAL AUDIO OUT (OPTICAL)

Prise optique numérique (Deux canaux linéaires PCM, Dolby Digital)

LAN

Connecteur 10BASE-T/100BASE-TX (La vitesse de connexion peut varier selon l'environnement réseau. Le débit 10BASE-T/100BASE-TX et la qualité de la communication ne sont pas garantis pour ce téléviseur.)

USB 1, USB 2

Port USB (Reportez-vous au i-Manual pour connaître les formats pris en charge.)

DLNA

Reportez-vous au i-Manual pour connaître les formats pris en charge.

DC IN 19.5 V

Entrée d'adaptateur CA

Autres

Accessoires en option

Infrarouge sans fil : SWF-BR100

Câble MHL : DLC-MC20

Température de service

0 °C – 40 °C (32 °F – 104 °F)

Alimentation et autres

Alimentation

19,5 V CC avec adaptateur CA

Valeur nominale : Entrée 110 V - 240 V CA, 50/60 Hz (États-Unis/Canada 120 V CA, 60 Hz)

Consommation d'énergie

en cours d'utilisation

KDL-48W700C : 79 W

KDL-40W700C : 66 W

en veille

Moins de 0,45 W pour les modèles 120 V CA et moins de 0,50 W pour les modèles 240 V CA

Taille de l'écran (mesurée en diagonale)

(approximatives)

KDL-48W700C : 47,6 pouces (classe 48)

KDL-40W700C : 40,0 pouces

Résolution de l'écran

1 920 points (horizontal) × 1 080 lignes (vertical)

Dimensions (approximatives)

avec support

KDL-48W700C :

1 089 × 671 × 195 mm /

42 ⁷/₈ × 26 ¹/₂ × 7 ³/₄ pouces

KDL-40W700C :

924 × 579 × 179 mm /

36 ¹/₂ × 22 ⁷/₈ × 7 ¹/₈ pouces

sans support

KDL-48W700C :

1 089 × 632 × 57 mm /

42 ⁷/₈ × 25 × 2 ¹/₄ pouces

KDL-40W700C :

924 × 540 × 57 mm /

36 ¹/₂ × 21 ³/₈ × 2 ¹/₄ pouces

schéma des trous pour la fixation murale

300 × 200 mm

taille des vis de fixation murale (mm)

M6 (longueur : voir le diagramme sur page 17)

Poids (approximatives)

avec support

KDL-48W700C : 11,7 kg / 25,8 lb.

KDL-40W700C : 9,1 kg / 20,1 lb.

sans support

KDL-48W700C : 11,3 kg / 24,9 lb.

KDL-40W700C : 8,8 kg / 19,4 lb.

Remarque

- La disponibilité des accessoires en option dépend des pays/régions/modèles de téléviseur/stocks.
- La conception des produits et les caractéristiques techniques peuvent changer sans préavis.
- Ce téléviseur intègre le MHL 2.

Information de licence

- Les termes HDMI et HDMI High-Definition Multimedia Interface ainsi que le logo HDMI sont des marques de commerce ou des marques déposées de HDMI Licensing, LLC aux États-Unis et dans d'autres pays ou régions.
- Ferguson Patent Properties, LLC : U.S. Patent No. 5,717,422 U.S. Patent No. 6,816,141
- Fabriqué sous licence de Dolby Laboratories. Dolby et le symbole double-D sont des marques déposées de Dolby Laboratories.
- « BRAVIA » et BRAVIA, S-Force, Motionflow, BRAVIA Sync et  sont des marques de commerce ou des marques déposées de Sony Corporation.
- DLNA^{MD}, le logo DLNA et DLNA CERTIFIED^{MD} sont des marques de commerce, des marques de service ou des marques de certification de la Digital Living Network Alliance.
- TrackID est une marque déposée ou une marque de commerce de Sony Mobile Communications AB.

- Les noms Gracenote, Gracenote eyeQ, Gracenote VideoID, Gracenote Video Explore, Gracenote MusicID, le logo Gracenote et la mention « Powered by Gracenote » sont des marques ou des marques déposées de Gracenote aux États-Unis et/ou dans d'autres pays.
- Opera® Devices SDK de Opera Software ASA. Copyright 1995-2014 Opera Software ASA. Tous droits réservés.
- Wi-Fi, Wi-Fi Direct Miracast et Wi-Fi Protected Setup sont des marques commerciales ou des marques déposées de la Wi-Fi Alliance.
- MHL, Mobile High-Definition Link et le logo de MHL sont des marques ou des marques déposées de MHL Licensing, LLC.
- Pour les brevets DTS, voir <http://patents.dts.com>. Fabriqué sous licence de DTS, Inc. DTS, le symbole, et DTS et son symbole ensemble sont des marques déposées, et DTS Digital Surround est une marque déposée de DTS, Inc. © DTS, Inc. Tous droits réservés.
- Conçu avec l'UEI Technology™ sous licence d'Universal Electronics Inc. Portions © UEI 2000 - 2014



For Your Convenience

| | |
|-----------------------------|---|
| Online Registration: | Be sure to register your TV. United States http://productregistration.sony.com Canada http://www.sony.ca/registration |
| Software Updates: | Your TV is capable of receiving software updates. For the latest information about software updates for your TV, visit: United States http://www.sony.com/tvsupport Canada http://www.sony.ca/support NOTE: If your TV is connected to the Internet, you can check for software updates by selecting ? [Help], ? [Customer Support] and then [Software Update]. |

Pour votre commodité

| | |
|----------------------------------|--|
| Enregistrement en ligne : | Faire en sorte de compléter l'enregistrement de votre téléviseur. Canada http://www.sony.ca/fr/registration États-Unis http://productregistration.sony.com |
| Mise à jour du logiciel : | Votre téléviseur est en mesure de recevoir des mises à jour logicielles. Pour obtenir les renseignements les plus à jour sur les mises à jour du logiciel de votre téléviseur, visitez : Canada http://support.sony.ca/fr États-Unis http://www.sony.com/tvsupport REMARQUE : Si votre téléviseur est connecté à Internet, vous pouvez vérifier les mises à jour du logiciel en sélectionnant ? [Aide], ? [Service à la clientèle], puis [Mise à jour du logiciel]. |